

HITACHI SUMITOMO

**SCX
700-3**

HYDRAULIC CRAWLER CRANE

Specifications

目次

クレーン仕様

- 寸法図／仕様 3
- ブームおよびジブの標準構成表 4
- 作業範囲図 6
- 定格総荷重表
 - 主ブーム 7
 - 補助シーブ 7
 - 補助シーブ付き主ブーム 8
 - クレーンジブ 9
 - クレーンジブ付き主ブーム 11
 - 第3ドラム使用時の主ブーム 12
 - 第3ドラム使用時の補助シーブ付き主ブーム 12

クレーン&タワー仕様

- 寸法図／仕様 14
- タワーおよびタワージブの標準構成表 15
- タワー併用ブームクレーン標準構成表 16
- 作業範囲図 17
- 定格総荷重表
 - 21.7 mタワー 18
 - 24.7 mタワー 18
 - 27.7 mタワー 19
 - 30.7 mタワー 20
 - 33.7 mタワー 21
 - 36.7 mタワー 22
 - 39.7 mタワー 23
 - 42.7 mタワー 24

クラムシェル仕様

- 寸法図／仕様
 - 寸法図、仕様、バケット、作業範囲、定格総荷重表 25

テクニカルデータ

- 移送・輸送時の質量と外形寸法 26
- 装備品一覧
 - 標準装備品 31
 - 標準装備・オプション一覧 32

寸法図 / 仕様

■寸法図

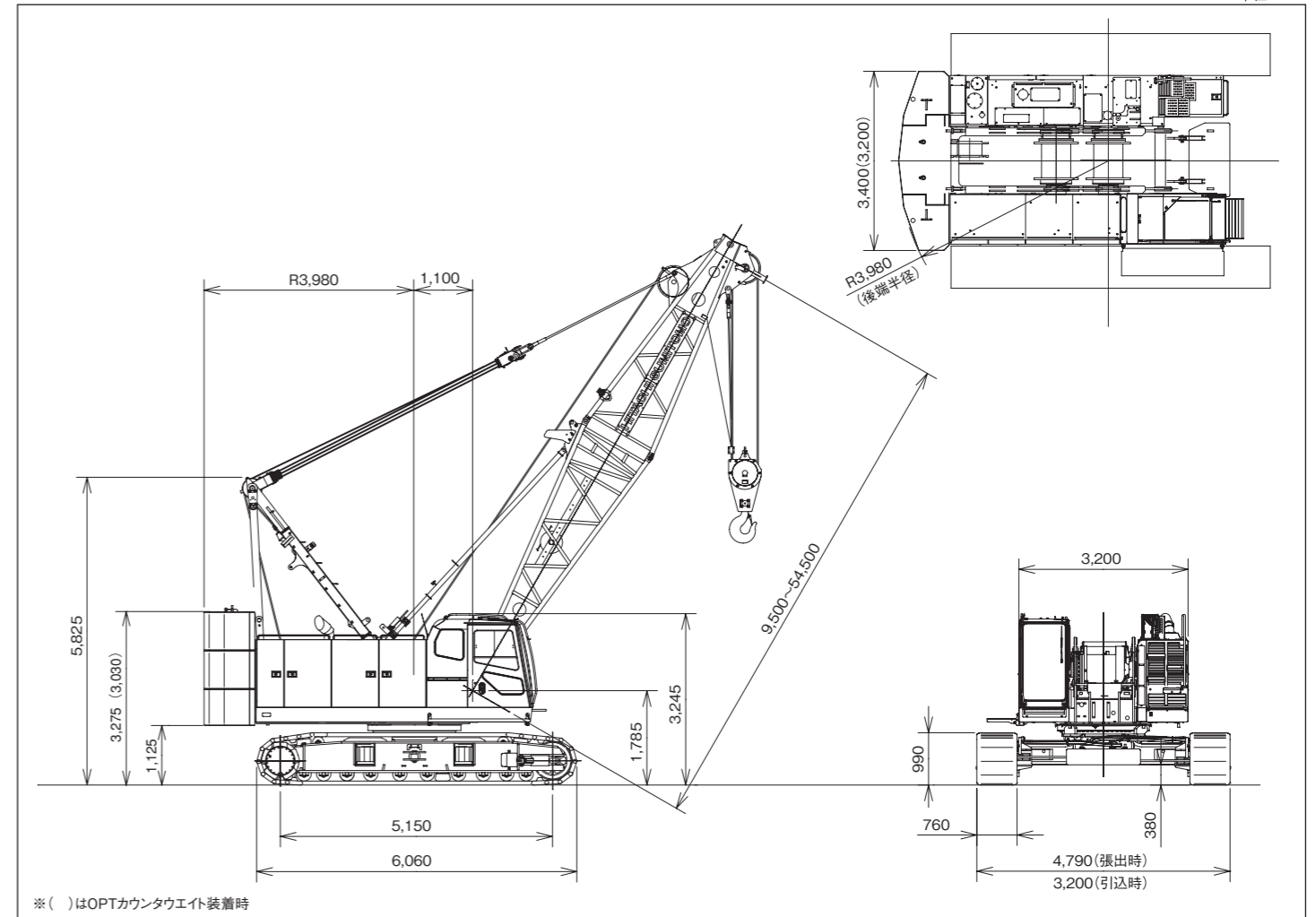

■仕様

		クレーン仕様
最大つり上げ荷重×作業半径	t×m	70×4.0
基本ブーム長さ	m	9.5
最長ブーム長さ	m	54.5
最短クレーンジブ長さ	m	9.0
最長クレーンジブ長さ	m	18.0
ブーム+クレーンジブ最長	m	45.5+18.0
巻上/巻下ロープ速度*	m/min	105/105
ブーム起伏ロープ速度*	m/min	67
旋回速度	min ⁻¹ (rpm)	5.0 (5.0)
走行速度 高速/低速	km/h	1.8/1.2
登坂能力	%(度)	30 (17)
エンジン名称		カミンズ QSB6.7
定格出力	kW/min ⁻¹ (PS/rpm)	201/2,000 (273/2,000)
接地圧	kPa(kgf/cm ²)	93 (0.95) (基本ブーム 70 t フック付)
全装備質量	t	74 (基本ブーム 70 t フック付)

<注> ●*印は負荷により速度変化します。
●単位は、国際単位系(SI)による表示です。()内は、従来の単位表示を参考値として併記しました。

フロント・リヤ・第3ドラムロープ掛数とつり上荷重

フック容量 (t)	フック質量 (t)	定格総荷重の最大値 (t)									
		10本掛	9本掛	8本掛	7本掛	6本掛	5本掛	4本掛	3本掛	2本掛	1本掛
70	0.80	70.0	63.0	56.0	49.0	42.0	35.0	28.0	21.0	14.0	—
40	0.52	—	—	—	—	40.0	35.0	28.0	21.0	14.0	—
20	0.41	—	—	—	—	—	—	—	20.0	14.0	—
7	0.26	—	—	—	—	—	—	—	—	—	7.0

フック質量

70 t	800 kg
40 t	520 kg
20 t	410 kg
7 t	260 kg

ブームおよびジブの標準構成表

■クレーン専用ブーム

ブーム長さ (m)	ブーム構成	ブーム長さ (m)	ブーム構成
9.5		33.5	★
12.5		36.5	★
15.5	★ 	39.5	★
18.5	★ 	42.5	★
21.5	★ 	45.5	★
24.5	★ 	48.5	★
27.5	★ 	51.5	★
30.5	★ 	54.5	

★印の付いた構成は、そのアタッチメント長さで購入する場合の推奨ブーム構成を示します。

注) クレーンジブを取付ける場合、上部ブームの次に取付ける中間ブームは、ジブヘンダント取付ラグ付9m(B)を使用してください。

■クレーンジブ (オフセット角10° および30°)

ジブ長さ (m)	ジブ構成
9.0	
13.5	
18.0	

■クレーンジブ取付け可能ブーム長さ (オフセット角10° および30°)

ブーム長さ (m)	9.5	12.5	15.5	18.5	21.5	24.5	27.5	30.5	33.5	36.5	39.5	42.5	45.5	48.5	51.5	54.5
ジブ長さ (m)																
9.0	×	×	×	×	×	×	○	○	○	○	○	○	○	×	×	×
13.5	×	×	×	×	×	×	○	○	○	○	○	○	○	×	×	×
18.0	×	×	×	×	×	×	○	○	○	○	○	○	○	×	×	×

注) ジブを取付ける場合、上部ブームの次に取付ける中間ブームは、ジブヘンダント取付ラグ付9m(B)を使用してください。

(○:可 ×:不可)

■補助シーブ取付け可能ブーム長さ

ブーム長さ (m)	9.5	12.5	15.5	18.5	21.5	24.5	27.5	30.5	33.5	36.5	39.5	42.5	45.5	48.5	51.5	54.5
ショートジブ取付	×	○	○	○	○	○	○	○	○	○	○	○	○	○	○	×

(○:可 ×:不可)

■図示省略寸法

クレーン専用ブーム

中間ブーム		
略記号	ブーム長さ	備考
3	3 m	
6	6 m	
9	9 m	

クレーンジブ

中間ジブ		
略記号	ジブ長さ	備考
4.5	4.5 m	

作業範囲図

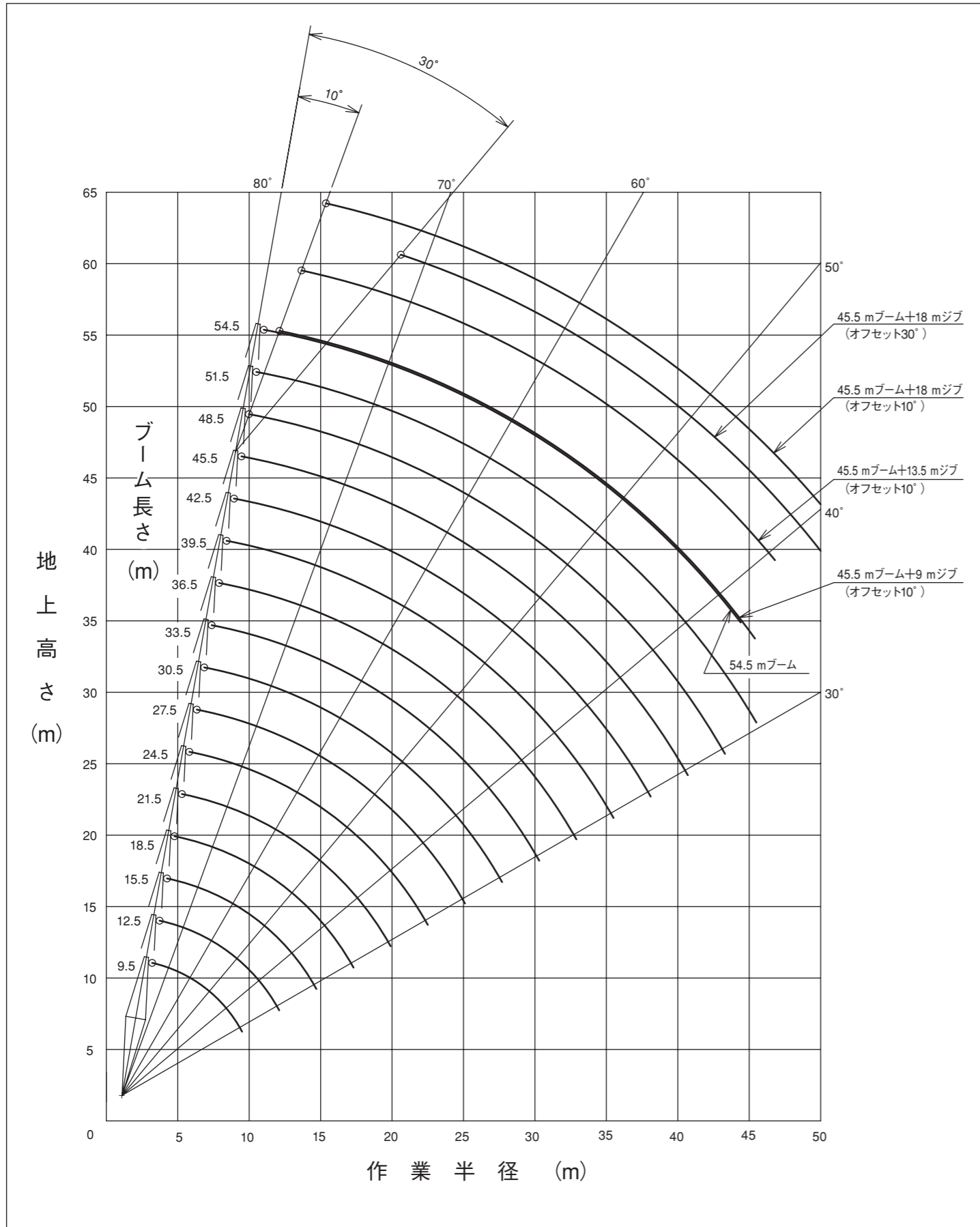

定格総荷重表

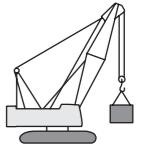

単位：t

■主ブーム

作業半径 (m)	ブーム長さ (m)															
	9.5	12.5	15.5	18.5	21.5	24.5	27.5	30.5	33.5	36.5	39.5	42.5	45.5	48.5	51.5	54.5
3.3	70.00															
3.5	70.00	70.00 / 3.9														
4.0	70.00	69.30	63.10 / 4.4													
4.5	62.25	61.90	61.75													
5.0	56.25	55.90	55.75	55.60												
5.5	51.30	50.95	50.75	50.65	50.50											
6.0	45.90	45.80	45.75	45.75	45.70	44.50 / 6.1	39.45 / 6.6									
7.0	36.40	36.30	36.25	36.20	36.15	36.10	36.15	34.55 / 7.2	31.30 / 7.7							
8.0	30.10	29.95	29.90	29.85	29.80	29.75	29.75	29.65	29.60	28.00 / 8.3	25.65 / 8.8					
9.0	25.60	25.45	25.35	25.30	25.25	25.20	25.20	25.05	25.00	24.90	24.85	23.30 / 9.4	20.85 / 9.9			
10.0	23.85 / 9.5	22.05	21.95	21.90	21.85	21.80	21.75	21.65	21.60	21.50	21.40	21.35	20.80	17.80 / 10.4	14.90 / 11.0	12.35 / 11.5
12.0		17.35	17.25	17.15	17.05	17.00	17.00	16.85	16.80	16.70	16.60	16.55	16.40	16.30	14.45	12.15
14.0		17.15 / 12.1	14.10	14.00	13.90	13.85	13.80	13.70	13.60	13.50	13.40	13.35	13.20	13.10	12.95	11.45
16.0			13.25 / 14.7	11.75	11.65	11.55	11.55	11.40	11.35	11.20	11.15	11.05	10.90	10.80	10.65	10.60
18.0				10.65 / 17.3	9.95	9.90	9.85	9.70	9.65	9.50	9.45	9.30	9.20	9.10	8.95	8.90
20.0					8.75 / 19.9	8.55	8.55	8.40	8.30	8.20	8.10	8.00	7.85	7.75	7.60	7.55
22.0						7.55	7.50	7.35	7.25	7.10	7.05	6.90	6.80	6.70	6.55	6.50
24.0						7.30 / 22.5	6.65	6.45	6.40	6.25	6.15	6.05	5.90	5.80	5.65	5.60
26.0							6.25 / 25.1	5.75	5.70	5.55	5.45	5.35	5.20	5.05	4.95	4.85
28.0								5.25 / 27.7	5.10	4.95	4.85	4.70	4.55	4.45	4.30	4.25
30.0									4.60	4.40	4.35	4.20	4.05	3.95	3.80	3.70
32.0									4.50 / 30.3	3.95	3.90	3.75	3.60	3.50	3.35	3.20
34.0										3.80 / 32.9	3.50	3.35	3.20	3.05	2.90	2.75
36.0											3.25 / 35.5	3.00	2.80	2.65	2.50	2.35
38.0												2.65	2.45	2.30	2.15	2.00
40.0												2.65 / 38.1	2.15	2.00	1.80	1.70
42.0													2.05 / 40.7	1.70	1.55	1.40
44.0														1.55 / 43.3	1.30	1.15
45.5															1.10	1.10 / 44.4

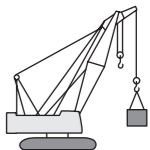

単位：t

■補助シーブ

作業半径 (m)	ブーム長さ (m)													
	12.5	15.5	18.5	21.5	24.5	27.5	30.5	33.5	36.5	39.5	42.5	45.5	48.5	51.5
4.7	7.00													
5.0	7.00	7.00 / 5.2												
5.5	7.00	7.00	7.00 / 5.8											
6.0	7.00	7.00	7.00	7.00 / 6.3	7.00 / 6.9									
7.0	7.00	7.00	7.00	7.00	7.00	7.00 / 7.4								
8.0	7.00	7.00	7.00	7.00	7.00	7.00	7.00	7.00 / 8.5						
9.0	7.00	7.00	7.00	7.00	7.00	7.00	7.00	7.00	7.00 / 9.1	7.00 / 9.6				
10.0	7.00	7.00	7.00	7.00	7.00	7.00	7.00	7.00	7.00	7.00	7.00 / 10.2	7.00 / 10.7	7.00 / 11.2	7.00 / 11.8
12.0	7.00	7.00	7.00	7.00	7.00	7.00	7.00	7.00	7.00	7.00	7.00	7.00	7.00	7.00
14.0	7.00 / 13.2	7.00	7.00	7.00	7.00	7.00	7.00	7.00	7.00	7.00	7.00	7.00	7.00	7.00
16.0		7.00 / 15.8	7.00	7.00	7.00	7.00	7.00	7.00	7.00	7.00	7.00	7.00	7.00	7.00
18.0			7.00	7.00	7.00	7.00	7.00	7.00	7.00	7.00	7.00	7.00	7.00	7.00
20.0			7.00 / 18.4	7.00	7.00	7.00	7.00	7.00	7.00	7.00	7.00	7.00	7.00	7.00
22.0				7.00 / 21.0	7.00	7.00	7.00	7.00	7.00	6.90	6.75	6.65	6.50	6.40
24.0					6.70 / 23.6	6.50	6.35	6.25	6.10	6.00	5.90	5.75	5.65	5.50
26.0						5.80	5.60	5.55	5.40	5.30	5.15	5.00	4.90	4.75
28.0						5.75 / 26.2	5.00	4.95	4.75	4.70	4.55	4.40	4.30	4.15
30.0							4.80 / 28.8	4.40	4.25	4.15	4.00	3.85	3.75	3.60
32.0								4.10 / 31.4	3.80	3.70	3.55	3.40	3.30	3.10
34.0									3.40	3.30	3.15	2.95	2.85	2.65
36.0										3.00	2.80	2.55	2.40	2.25
38.0										2.90 / 36.6	2.45	2.20	2.05	1.90
40.0											2.25 / 39.2	1.90	1.75	1.55
42.0												1.65 / 41.8	1.45	1.30
44.0													1.20	1.10 / 43.3
44.4													1.20	

- 注) 1. 上表に示す定格総荷重は、水平堅土上の定置荷役における値で、転倒荷重の78%以内および移動式クレーン構造規格で定める前方安定度1.15以上です。
 2. 実際につり上げられる荷重は、上表の定格総荷重からフックなどのつり具一切の質量を差し引いた値です。
 3. □ (ハッチング) 内の値は強度に基づいています。
 4. 作業半径とは、荷をつった状態での旋回中心からつり荷の重心までの水平距離です。
 5. カウンタウエイトは、28.2t (標準仕様)、ロアウエイトは、4t (標準仕様) です。
 6. 作業を行うときは、必ずクローラを規定位置まで拡張してください。
 7. 表中の○/○は、定格総荷重 t / 作業半径 m を示します。

定格総荷重表

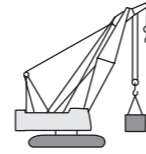

■補助シーブ付き主ブーム

作業半径 (m)	ブーム長さ (m)															
	12.5	15.5	18.5	21.5	24.5	27.5	30.5	33.5	36.5	39.5	42.5	45.5	48.5	51.5		
3.9	70.00															
4.0	68.75	62.50 / 4.4														
4.5	61.35	61.15														
5.0	55.35	55.15	55.05													
5.5	50.40	50.20	50.10	49.90												
6.0	45.60	45.55	45.55	45.50	44.30 / 6.1	39.20 / 6.6										
7.0	36.10	36.00	36.00	35.95	35.90	35.90	34.30 / 7.2	31.05 / 7.7								
8.0	29.75	29.70	29.65	29.55	29.50	29.50	29.40	29.35	27.75 / 8.3	25.40 / 8.8						
9.0	25.25	25.15	25.10	25.05	24.95	24.95	24.85	24.80	24.70	24.60	20.30 / 9.4	16.85 / 9.9				
10.0	21.85	21.80	21.75	21.65	21.55	21.55	21.45	21.35	21.25	21.15	20.10	16.80	14.00 / 10.4	11.60 / 11.0		
12.0	17.15	17.05	17.00	16.90	16.80	16.80	16.65	16.60	16.45	16.40	16.30	16.10	13.50	11.30		
14.0	16.95 / 12.1	13.90	13.85	13.70	13.65	13.60	13.45	13.40	13.25	13.20	13.10	12.95	12.85	10.75		
16.0		13.05 / 14.7	11.60	11.45	11.40	11.35	11.20	11.15	11.00	10.90	10.80	10.65	10.55	10.25		
18.0			10.45 / 17.3	9.80	9.70	9.65	9.50	9.40	9.30	9.20	9.10	8.95	8.85	8.70		
20.0				8.55 / 19.9	8.40	8.35	8.20	8.10	7.95	7.85	7.75	7.60	7.50	7.35		
22.0					7.35	7.30	7.15	7.05	6.90	6.80	6.70	6.55	6.45	6.30		
24.0					7.15 / 22.5	6.45	6.30	6.20	6.05	5.95	5.85	5.65	5.55	5.40		
26.0						6.05 / 25.1	5.55	5.50	5.35	5.25	5.10	4.95	4.85	4.70		
28.0							5.05 / 27.7	4.90	4.75	4.65	4.50	4.35	4.20	4.05		
30.0								4.40	4.20	4.10	4.00	3.80	3.65	3.45		
32.0									4.30 / 30.3	3.80	3.70	3.50	3.30	2.95		
34.0										3.60 / 32.9	3.25	3.05	2.85	2.50		
36.0											3.00 / 35.5	2.65	2.45	2.10		
38.0												2.35	2.10	1.75		
40.0													2.30 / 38.1	1.80	1.65	1.45
42.0														1.70 / 40.7	1.35	1.15
43.3															1.20	1.10 / 42.4

- 注) 1. 上表に示す定格総荷重は、水平堅土上の定置荷役における値で、転倒荷重の78%以内および移動式クレーン構造規格で定める前方安定度1.15以上です。
 2. 実際につり上げられる荷重は、上表の定格総荷重からフックなどのつり具一切の質量を差し引いた値です。
 3. □ (ハッチング) 内の値は強度に基づいています。
 4. 作業半径とは、荷をつった状態での旋回中心からつり荷の重心までの水平距離です。
 5. カウンタウエイトは、28.2t (標準仕様)、ロアウエイトは、4t (標準仕様) です。
 6. 作業を行うときは、必ずクローラを規定位置まで拡張してください。
 7. 表中の○/○は、定格総荷重 t / 作業半径 mを示します。

定格総荷重表

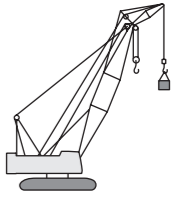

■クレーンジブ

ブーム長さ (m)	27.5						30.5						33.5					
	9.0		13.5		18.0		9.0		13.5		18.0		9.0		13.5		18.0	
ジブ長さ (m)	オフセット角度 (°)						オフセット角度 (°)						オフセット角度 (°)					
	10	30	10	30	10	30	10	30	10	30	10	30	10	30	10	30	10	30
9.6	7.00																	
10.0	7.00		7.00 / 11.2				7.00 / 10.2		7.00 / 11.7				7.00 / 10.7					
12.0	7.00	7.00 / 12.3				6.85 / 12.8		7.00 / 12.9	7.00			6.85 / 13.3		7.00 / 13.4	7.00 / 12.3		6.80 / 13.9	
14.0	7.00	7.00	7.00	6.80 / 15.2	6.75		7.00	7.00	7.00	6.80 / 15.8	6.80		7.00	7.00	7.00		6.80	
16.0	7.00	7.00	7.00	6.65	6.45		7.00	7.00	7.00	6.75	6.55		7.00	7.00	7.00	6.80 / 16.3	6.65	
18.0	7.00	7.00	7.00	6.20	6.20	4.80 / 18.2	7.00	7.00	7.00	6.35	6.30	4.80 / 18.7	7.00	7.00	7.00	6.45	6.40	4.75 / 19.3
20.0	7.00	7.00	7.00	5.85	5.95	4.50	7.00	7.00	7.00	6.00	6.05	4.60	7.00	7.00	7.00	6.10	6.15	4.65
22.0	7.00	7.00	7.00	5.50	5.70	4.25	7.00	7.00	7.00	5.65	5.80	4.35	7.00	7.00	7.00	5.80	5.95	4.40
24.0	6.65	6.80	6.80	5.25	5.50	4.00	6.50	6.70	6.65	5.40	5.60	4.10	6.40	6.60	6.55	5.50	5.75	4.20
26.0	5.90	6.05	6.05	5.00	5.10	3.80	5.75	5.90	5.90	5.15	5.35	3.90	5.65	5.85	5.80	5.30	5.55	4.00
28.0	5.30	5.40	5.45	4.75	4.75	3.60	5.15	5.30	5.30	4.90	5.00	3.70	5.05	5.20	5.20	5.05	5.25	3.80
30.0	4.80	4.85	4.90	4.60	4.40	3.45	4.60	4.70	4.75	4.75	4.65	3.55	4.50	4.65	4.65	4.65	4.85	3.65
32.0	4.35	4.40	4.45	4.45	4.15	3.30	4.15	4.25	4.30	4.45	4.35	3.40	4.05	4.15	4.20	4.35	4.30	3.50
34.0	3.95 / 33.8	3.95	4.05	4.15	3.90	3.20	3.75	3.80	3.90	4.00	3.95	3.30	3.65	3.75	3.80	3.95	3.85	3.35
36.0		3.90 / 34.3	3.70	3.75	3.65	3.10	3.40	3.45	3.50	3.65	3.60	3.15	3.30	3.35	3.40	3.55	3.50	3.25
38.0			3.40	3.45	3.45	3.00	3.35 / 36.4	3.30 / 36.9	3.20	3.30	3.30	3.05	3.00	3.05	3.10	3.20	3.20	3.15
40.0				3.30 / 38.8	3.15	2.90			2.95	3.00	3.00	3.00	2.85 / 39.0	2.80 / 39.5	2.80	2.90	2.90	3.05
42.0					2.90	2.85			2.85 / 40.6	2.80 / 41.4	2.75	2.85			2.55	2.65	2.65	2.80
44.0					2.90 / 42.3	2.80 / 43.3					2.60	2.60			2.45 / 43.2	2.40	2.40	2.55
46.0												2.45 / 44.9	2.40 / 45.9				2.20	2.30
48.0																	2.05 / 47.5	2.05
50.0																		2.00 / 48.5

ブーム長さ (m)	36.5						39.5						42.5					
	9.0		13.5		18.0		9.0		13.5		18.0		9.0		13.5		18.0	
ジブ長さ (m)	オフセット角度 (°)						オフセット角度 (°)						オフセット角度 (°)					
	10	30	10	30	10	30	10	30	10	30	10	30	10	30	10	30	10	30
10.0	7.00 / 11.3						7.00 / 11.8											
12.0	7.00		7.00 / 12.8				7.00		7.00 / 13.4				7.00 / 12.4		7.00 / 13.9			
14.0	7.00	7.00	7.00		6.80 / 14.4		7.00	7.00 / 14.5	7.00		6.80 / 15.0		7.00	7.00 / 15.0	7.00		6.80 / 15.5	
16.0	7.00	7.00	7.00	6.80 / 16.9	6.75	6.50	4.75 / 19.8	7.00	7.00	7.00	6.80 / 17.4	6.75		7.00	7.00	7.00	6.75	6.65
18.0	7.00	7.00	7.00	6.55	6.50	4.75 / 19.8	7.00	7.00	7.00	6.65	6.55		7.00	7.00	7.00	6.75	6.65	
20.0	7.00	7.00	7.00	6.25	6.25	4.75	7.00	7.00	7.00	6.35	6.35	4.75 / 20.3	7.00	7.00	7.00	6.45	6.40	4.75 / 20.9
22.0	7.00	7.00	7.00	5.95	6.05	4.50	7.00	7.00	7.00	6.05	6.10	4.55	6.95	7.00	7.00	6.15	6.20	4.65
24.0	6.25	6.50	6.45	5.65	5.85	4.25	6.15	6.40	6.35	5.75	5.90	4.35	6.05	6.30	6.20	5.90	6.00	4.40
26.0	5.50	5.75	5.70	5.40	5.65	4.05	5.40	5.65	5.60	5.55	5.70	4.15	5.30	5.55	5.45	5.65	5.60	4.20
28.0	4.90	5.05	5.05	5.20	5.15	3.90	4.80	5.00	4.95	5.25	5.05	3.95	4.65	4.90	4.80	5.15	4.95	4.05
30.0	4.35	4.50	4.50	4.75	4.60	3.75	4.25	4.45	4.40	4.65	4.50	3.80	4.15	4.30	4.30	4.55	4.40	3.90
32.0	3.90	4.05	4.05	4.25	4.15	3.60	3.80	3.95	3.95	4.15	4.05	3.65	3.65	3.85	3.80	4.05	3.95	3.75
34.0	3.50	3.60	3.65	3.80	3.75	3.45	3.40	3.50	3.55	3.75	3.65	3.55	3.25	3.40	3.40	3.65	3.50	3.60
36.0	3.15	3.25	3.25	3.45	3.35	3.35	3.05	3.15	3.15	3.35	3.25	3.40	2.90	3.05	3.05	3.25	3.15	3.45
38.0	2.85	2.90	2.95	3.10	3.05	3.25	2.70	2.80	2.85	3.00	2.95	3.20	2.50	2.65	2.70	2.90	2.80	3.10
40.0	2.55	2.60	2.65	2.80	2.75	2.95	2.40	2.50	2.55	2.70	2.65	2.85	2.20	2.30	2.35	2.55	2.50	2.75
42.0	2.30 / 41.6	2.30	2.40	2.50	2.50	2.65	2.10	2.20	2.25	2.40	2.35	2.60	1.90	2.00	2.05	2.25	2.20	2.45
44.0		2.25 / 42.1	2.10	2.20	2.25	2.40	1.85	1.90	2.00	2.10	2.10	2.30	1.65	1.70	1.80	1.95	1.90	2.15
46.0			1.90 / 45.8	1.95	2.00	2.15	1.85 / 44.2	1.80 / 44.7	1.75	1.85	1.85	2.05	1.40	1.45	1.55	1.70	1.65	1.90
48.0				1.85 / 46.6	1.75	1.90			1.55	1.60	1.65	1.80	1.30 / 46.8	1.30 / 47.3	1.35	1.45	1.45	1.65
50.0					1.55	1.65			1.50 / 48.4	1.45 / 49.2	1.45	1.55			1.15	1.20	1.25	1.40
52.0					1.55 / 50.1	1.55 / 51.1					1.25	1.35			1.10 / 50.5	1.10 / 50.9	1.10 / 51.5	1.20
54.0												1.20 / 52.6	1.15 / 53.7					1.10 / 54.0

- 注) 1. 上表に示す定格総荷重は、水平堅土上の定置荷役における値で、転倒荷重の78%以内および移動式クレーン構造規格で定める前方安定度1.15以上です。
 2. 実際につり上げられる荷重は、上表の定格総荷重からフックなどのつり具一切の質量を差し引いた値です。
 3. □ (ハッチング)

定格総荷重表

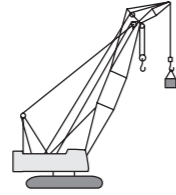

■ クレーンジブ 単位：t

ブーム長さ (m)	45.5					
ジブ長さ (m)	9.0		13.5		18.0	
作業半径 (m)	オフセット角度 (°)					
	10	30	10	30	10	30
12.0	7.00/12.9					
14.0	7.00	7.00/15.6	7.00/14.5			
16.0	7.00	7.00	7.00		6.80/16.1	
18.0	7.00	7.00	7.00	6.75/18.5	6.70	
20.0	7.00	7.00	7.00	6.55	6.50	4.75/21.4
22.0	6.80	7.00	7.00	6.25	6.30	4.70
24.0	5.90	6.20	6.05	6.00	6.10	4.50
26.0	5.15	5.40	5.30	5.70	5.45	4.30
28.0	4.50	4.75	4.70	5.05	4.80	4.10
30.0	4.00	4.20	4.15	4.45	4.25	3.95
32.0	3.50	3.70	3.65	3.95	3.80	3.80
34.0	3.10	3.25	3.25	3.50	3.35	3.70
36.0	2.70	2.85	2.85	3.10	3.00	3.30
38.0	2.30	2.50	2.50	2.75	2.65	2.95
40.0	2.00	2.15	2.15	2.40	2.30	2.65
42.0	1.70	1.80	1.85	2.05	2.00	2.30
44.0	1.45	1.55	1.60	1.80	1.70	2.00
46.0	1.20	1.30	1.35	1.50	1.45	1.70
48.0	1.10/47.0	1.10/47.6	1.10	1.25	1.25	1.45
50.0				1.10/49.5	1.10/49.5	1.25
52.0						1.10/51.2

- 注) 1. 上表に示す定格総荷重は、水平堅土上の定置荷役における値で、転倒荷重の78%以内および移動式クレーン構造規格で定める前方安定度1.15以上です。
 2. 実際につり上げられる荷重は、上表の定格総荷重からフックなどのつり具一切の質量を差し引いた値です。
 3. □ (ハッチング) 内の値は強度に基づいています。
 4. 作業半径とは、荷をつった状態での旋回中心からつり荷の重心までの水平距離です。
 5. カウンタウエイトは、28.2t (標準仕様)、ロアウエイトは、4t (標準仕様) です。
 6. 作業を行うときは、必ずクローラを規定位置まで拡張してください。
 7. 表中の○/○は、定格総荷重 t / 作業半径 m を示します。

定格総荷重表

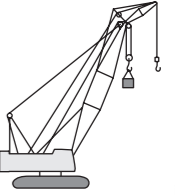

■ クレーンジブ付き主ブーム 単位：t

ブーム長さ (m)	27.5						30.5						33.5					
ジブ長さ (m)	9.0		13.5		18.0		9.0		13.5		18.0		9.0		13.5		18.0	
作業半径 (m)	オフセット角度 (°)																	
	10	30	10	30	10	30	10	30	10	30	10	30	10	30	10	30	10	30
6.6	38.70	38.40	38.35	37.90	37.95	37.25												
7.0	35.35	35.10	35.00	34.60	34.65	34.00	33.80/7.2	33.55/7.2	33.45/7.2	33.05/7.2	33.10/7.2	32.50/7.2	30.50/7.7	30.30/7.7	30.20/7.7	29.80/7.7	29.85/7.7	29.30/7.7
8.0	28.95	28.75	28.65	28.30	28.30	27.80	28.85	28.65	28.55	28.20	28.20	27.70	28.80	28.60	28.50	28.15	28.20	27.65
9.0	24.40	24.25	24.10	23.80	23.75	23.35	24.30	24.10	24.00	23.70	23.65	23.25	24.25	24.05	23.95	23.65	23.65	23.20
10.0	21.00	20.85	20.70	20.45	20.35	20.00	20.85	20.75	20.60	20.35	20.25	19.90	20.80	20.65	20.55	20.30	20.25	19.85
12.0	16.20	16.10	15.95	15.75	15.60	15.35	16.10	15.95	15.80	15.65	15.50	15.25	16.05	15.90	15.85	15.75	15.55	15.45
14.0	13.05	12.95	12.75	12.60	12.45	12.25	12.90	12.80	12.65	12.50	12.35	12.15	12.85	12.75	12.65	12.60	12.45	12.30
16.0	10.75	10.70	10.50	10.40	10.20	10.05	10.60	10.55	10.35	10.25	10.10	9.90	10.55	10.50	10.30	10.20	10.05	9.85
18.0	9.05	9.00	8.80	8.75	8.55	8.40	8.90	8.85	8.65	8.60	8.40	8.25	8.85	8.80	8.60	8.50	8.35	8.20
20.0	7.75	7.70	7.50	7.45	7.25	7.15	7.60	7.55	7.35	7.30	7.10	7.00	7.55	7.50	7.30	7.20	7.05	6.95
22.0	6.70	6.70	6.45	6.45	6.20	6.15	6.55	6.50	6.30	6.25	6.05	6.00	6.50	6.45	6.25	6.20	6.00	5.90
24.0	5.85	5.85	5.65	5.60	5.35	5.35	5.70	5.70	5.45	5.45	5.20	5.15	5.65	5.60	5.40	5.35	5.15	5.10
26.0	5.45/25.1	5.45/25.1	5.25/25.1	5.25/25.1	4.95/25.1	4.95/25.1	5.00	5.00	4.75	4.75	4.50	4.50	4.90	4.90	4.70	4.65	4.45	4.40
28.0							4.50/27.7	4.50/27.7	4.25/27.7	4.25/27.7	3.95/27.7	3.95/27.7	4.30	4.30	4.10	4.10	3.80	3.75
30.0													3.80	3.80	3.55	3.50	3.20	3.20
32.0													3.75/30.3	3.75/30.3	3.45/30.3	3.45/30.3	3.15/30.3	3.15/30.3

ブーム長さ (m)	36.5						39.5						42.5					
ジブ長さ (m)	9.0		13.5		18.0		9.0		13.5		18.0		9.0		13.5		18.0	
作業半径 (m)	オフセット角度 (°)																	
	10	30	10	30	10	30	10	30	10	30	10	30	10	30	10	30	10	30
8.0	27.20/8.3	27.00/8.3	26.90/8.3	26.55/8.3	26.60/8.3	26.10/8.3	24.90/8.8	24.70/8.8	24.60/8.8	24.30/8.8	24.30/8.8	23.80/8.8						
9.0	24.15	23.95	23.85	23.55	23.55	23.10	24.05	23.90	23.80	23.50	23.50	23.05	22.10/9.4	22.00/9.4	21.55/9.4	21.40/9.4	20.95/9.4	20.75/9.4
10.0	20.70	20.55	20.45	20.20	20.15	19.75	20.65	20.50	20.40	20.10	20.10	19.70	20.55	20.40	20.30	20.05	20.05	19.60
12.0	15.90	15.80	15.65	15.45	15.40	15.10	15.85	15.70	15.60	15.40	15.30	15.00	15.75	15.65	15.50	15.30	15.25	14.90
14.0	12.70	12.65	12.45	12.30	12.20	11.95	12.65	12.55	12.40	12.25	12.15	11.90	12.55	12.45	12.30	12.15	12.05	11.80
16.0	10.45	10.35	10.20	10.05	9.95	9.75	10.35	10.30	10.10	10.00	9.85	9.65	10.25	10.20	10.05	9.90	9.75	9.55
18.0	8.75	8.65	8.50	8.40	8.25	8.10	8.65	8.60	8.40	8.30	8.15	8.00	8.55	8.50	8.30	8.20	8.05	7.90
20.0	7.40	7.35	7.15	7.10	6.90	6.80	7.30	7.25	7.10	7.00	6.85	6.70	7.20	7.15	7.00	6.90	6.75	6.60
22.0	6.35	6.30	6.10	6.05	5.85	5.75	6.25	6.20	6.05	5.95	5.80	5.70	6.15	6.10	5.95	5.85	5.70	5.55
24.0	5.50	5.45	5.25	5.20	5.00	4.95	5.40	5.35	5.20	5.10	4.95	4.85	5.30	5.25	5.05	5.00	4.85	4.70
26.0	4.75	4.75	4.55	4.50	4.25	4.20	4.70	4.65	4.45	4.40	4.15	4.10	4.55	4.50	4.30	4.25	4.00	3.90
28.0	4.15	4.15	3.90	3.85	3.60	3.55	4.05	4.05	3.80	3.75	3.50	3.40	3.90	3.85	3.60	3.55	3.30	3.25
30.0	3.60	3.60	3.30	3.30	3.00	2.95	3.50	3.45	3.20	3.15	2.90	2.85	3.30	3.25	3.00	3.00	2.75	2.65
32.0	3.10	3.10	2.80	2.80	2.50	2.50	3.00	2.95	2.70	2.70	2.40	2.40	2.80	2.75	2.50	2.50	2.20	2.15
34.0	2.90/32.9	2.90/32.9	2.60/32.9	2.60/32.9	2.30/32.9	2.30/32.9	2.55	2.55	2.25	2.25	2.00	1.95	2.35	2.30	2.05	2.05	1.80	1.75
36.0							2.25/35.5	2.25/35.5	2.00/35.5	2.00/35.5	1.70/35.5	1.70/35.5	1.95	1.95	1.70	1.65	1.40	1.40
38.0													1.60	1.60	1.35	1.35	1.10/37.7	1.10/37.7
38.1													1.60	1.60	1.35	1.35		

- 注) 1. 上表に示す定格総荷重は、水平堅土上の定置荷役における値で、転倒荷重の78%以内および移動式クレーン構造規格で定める前方安定度1.15以上です。
 2. 実際につり上げられる荷重は、上表の定格総荷重からフックなどのつり具一切の質量を差し引いた値です。
 3. □ (ハッチング) 内の値は強度に基づいています。
 4. 作業半径とは、荷をつった状態での旋回中心からつり荷の重心までの水平距離です。
 5. カウンタウエイトは、28.2t (標準仕様)、ロアウエイトは、4t (標準仕様) です。
 6. 作業を行うときは、必ずクローラを規定位置まで拡張してください。
 7. 主ブームに対するジブの取付角度 (オフセット角度) は、荷をつった状態の値です。
 8. 表中の○/○は、定格総荷重 t / 作業半径 m を示します。

ブーム長さ (m)	45.5					
ジブ長さ (m)	9.0		13.5		18.0	
作業半径 (m)	オフセット角度 (°)					
	10	30	10	30	10	30
9.9	19.20	19.10	18.70	18.55	18.10	17.85
10.0	19.15	19.05	18.60	18.45	18.05	17.80
12.0	15.60	15.50	15.40	15.15	15.10	14.80
14.0	12.40	12.30	12.15	12.00	11.90	11.65
16.0	10.10	10.05	9.90	9.75	9.65	9.45
18.0	8.40	8.35	8.15	8.05	7.95	7.75
20.0	7.05	7.00	6.85	6.75	6.60	6.45
22.0	6.00	5.95	5.80	5.70	5.55	5.45
24.0	5.15	5.10	4.90	4.85	4.65	4.50
26.0	4.40	4.35	4.10	4.05	3.80	3.70
28.0	3.70	3.65	3.40	3.35	3.15	3.05
30.0	3.10	3.05	2.80	2.75	2.55	2.45
32.0	2.60	2.55	2.30	2.25	2.05	1.95
34.0	2.15	2.10	1.85	1.85	1.60	1.55
36.0	1.75	1.70	1.50	1.45	1.20	1.15
38.0	1.40	1.40	1.15	1.10	1.10/36.5	1.10/36.3
40.0	1.10	1.10	1.10/38.3			

定格総荷重表

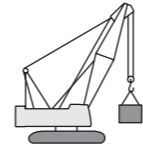

■第3ドラム使用時の主ブーム

作業半径 (m)	ブーム長さ (m)															
	9.5	12.5	15.5	18.5	21.5	24.5	27.5	30.5	33.5	36.5	39.5	42.5	45.5	48.5	51.5	54.5
3.3	40.00															
3.5	40.00	40.00 / 3.9														
4.0	40.00	40.00	40.00 / 4.4													
4.5	40.00	40.00	40.00													
5.0	40.00	40.00	40.00	40.00												
5.5	40.00	40.00	40.00	40.00	40.00											
6.0	40.00	40.00	40.00	40.00	40.00	35.00 / 6.1	35.00 / 6.6									
7.0	36.40	36.30	36.25	36.20	36.15	35.00	35.00	28.00 / 7.2	28.00 / 7.7							
8.0	30.10	29.95	29.90	29.85	29.80	29.75	29.75	28.00	28.00	21.00 / 8.3	21.00 / 8.8					
9.0	25.60	25.45	25.35	25.30	25.25	25.20	25.20	25.05	25.00	21.00	21.00	21.00 / 9.4	14.00 / 9.9			
10.0	23.85 / 9.5	22.05	21.95	21.90	21.85	21.80	21.75	21.65	21.60	21.00	21.00	21.00	14.00	14.00 / 10.4	14.00 / 11.0	12.35 / 11.5
12.0		17.35	17.25	17.15	17.05	17.00	17.00	16.85	16.80	16.70	16.60	16.55	14.00	14.00	14.00	12.15
14.0		17.15 / 12.1	14.10	14.00	13.90	13.85	13.80	13.70	13.60	13.50	13.40	13.35	13.20	13.10	12.95	11.45
16.0			13.25 / 14.7	11.75	11.65	11.55	11.55	11.40	11.35	11.20	11.15	11.05	10.90	10.80	10.65	10.60
18.0				10.65 / 17.3	9.95	9.90	9.85	9.70	9.65	9.50	9.45	9.30	9.20	9.10	8.95	8.90
20.0					8.75 / 19.9	8.55	8.55	8.40	8.30	8.20	8.10	8.00	7.85	7.75	7.60	7.55
22.0						7.55	7.50	7.35	7.25	7.10	7.05	6.90	6.80	6.70	6.55	6.50
24.0						7.30 / 22.5	6.65	6.45	6.40	6.25	6.15	6.05	5.90	5.80	5.65	5.60
26.0							6.25 / 25.1	5.75	5.70	5.55	5.45	5.35	5.20	5.05	4.95	4.85
28.0								5.25 / 27.7	5.10	4.95	4.85	4.70	4.55	4.45	4.30	4.25
30.0									4.60	4.40	4.35	4.20	4.05	3.95	3.80	3.70
32.0									4.50 / 30.3	3.95	3.90	3.75	3.60	3.50	3.35	3.20
34.0										3.80 / 32.9	3.50	3.35	3.20	3.05	2.90	2.75
36.0											3.25 / 35.5	3.00	2.80	2.65	2.50	2.35
38.0												2.65	2.45	2.30	2.15	2.00
40.0												2.65 / 38.1	2.15	2.00	1.80	1.70
42.0													2.05 / 40.7	1.70	1.55	1.40
44.0														1.55 / 43.3	1.30	1.15
45.5															1.10	1.10 / 44.4

単位：t

■第3ドラム使用時の補助シーブ付き主ブーム

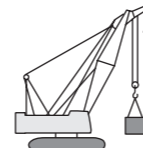

作業半径 (m)	ブーム長さ (m)															
	12.5	15.5	18.5	21.5	24.5	27.5	30.5	33.5	36.5	39.5	42.5	45.5	48.5	51.5		
3.9	40.00															
4.0	40.00	40.00 / 4.4														
4.5	40.00	40.00														
5.0	40.00	40.00	40.00													
5.5	40.00	40.00	40.00	40.00												
6.0	40.00	40.00	40.00	40.00	35.00 / 6.1	35.00 / 6.6										
7.0	36.10	36.00	36.00	35.95	35.00	35.00	28.00 / 7.2	28.00 / 7.7								
8.0	29.75	29.70	29.65	29.55	29.50	29.50	28.00	28.00	21.00 / 8.3	21.00 / 8.8						
9.0	25.25	25.15	25.10	25.05	24.95	24.95	24.85	24.80	21.00	21.00	20.30 / 9.4	14.00 / 9.9				
10.0	21.85	21.80	21.75	21.65	21.55	21.55	21.45	21.35	21.00	21.00	20.10	14.00	14.00 / 10.4	11.60 / 11.0		
12.0	17.15	17.05	17.00	16.90	16.80	16.80	16.65	16.60	16.45	16.40	16.30	14.00	13.50	11.30		
14.0	16.95 / 12.1	13.90	13.85	13.70	13.65	13.60	13.45	13.40	13.25	13.20	13.10	12.95	12.85	10.75		
16.0		13.05 / 14.7	11.60	11.45	11.40	11.35	11.20	11.15	11.00	10.90	10.80	10.65	10.55	10.25		
18.0			10.45 / 17.3	9.80	9.70	9.65	9.50	9.40	9.30	9.20	9.10	8.95	8.85	8.70		
20.0				8.55 / 19.9	8.40	8.35	8.20	8.10	7.95	7.85	7.75	7.60	7.50	7.35		
22.0					7.35	7.30	7.15	7.05	6.90	6.80	6.70	6.55	6.45	6.30		
24.0					7.15 / 22.5	6.45	6.30	6.20	6.05	5.95	5.85	5.65	5.55	5.40		
26.0						6.05 / 25.1	5.55	5.50	5.35	5.25	5.10	4.95	4.85	4.70		
28.0							5.05 / 27.7	4.90	4.75	4.65	4.50	4.35	4.20	4.05		
30.0								4.40	4.20	4.10	4.00	3.80	3.65	3.45		
32.0								4.30 / 30.3	3.80	3.70	3.50	3.30	3.15	2.95		
34.0									3.60 / 32.9	3.25	3.05	2.85	2.70	2.50		
36.0										3.00 / 35.5	2.65	2.45	2.30	2.10		
38.0											2.35	2.10	1.95	1.75		
40.0											2.30 / 38.1	1.80	1.65	1.45		
42.0												1.70 / 40.7	1.35	1.15		
43.3													1.20	1.10 / 42.4		

単位：t

注) 1. 上表に示す定格総荷重は、水平堅土上の定置荷役における値で、転倒荷重の78%以内および移動式クレーン構造規格で定める前方安定度1.15以上です。
2. 実際につり上げられる荷重は、上表の定格総荷重からフックなどのつり具一切の質量を差し引いた値です。

3. □ (ハッチング) 内の値は強度に基づいています。
4. 作業半径とは、荷をつった状態での旋回中心からつり荷の重心までの水平距離です。
5. カウンタウイトは、28.2t (標準仕様)、ロアウイトは、4t (標準仕様) です。
6. 作業を行うときは、必ずクローラを規定位置まで拡張してください。
7. 表中の○/○は、定格総荷重 t / 作業半径 m を示します。

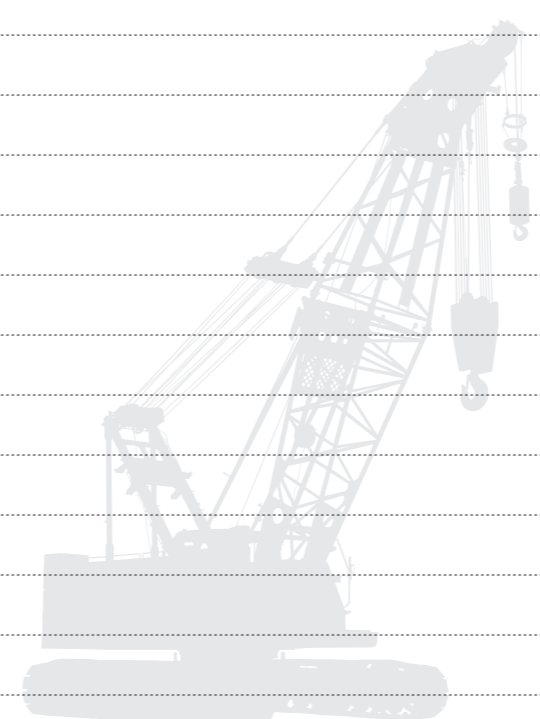

タワー併用ブームクレーン標準構成表

■タワー併用ブーム

ブーム長さ (m)	ブーム構成	ブーム長さ (m)	ブーム構成																								
9.5		36.5	★																								
12.5																											
15.5	★	39.5	★																								
18.5	★	42.5	★																								
21.5	★	45.5	★																								
24.5	★	48.5	★																								
27.5	★	51.5																									
		54.5																									
30.5	★	<p>■図示省略寸法</p> <table border="1"> <thead> <tr> <th colspan="3">中間ブーム</th> </tr> <tr> <th>略記号</th> <th>ブーム長さ</th> <th>備考</th> </tr> </thead> <tbody> <tr> <td>3</td> <td>3 m</td> <td></td> </tr> <tr> <td>3B</td> <td>3 m</td> <td>タワージブ下部スプレッド取付</td> </tr> <tr> <td>6</td> <td>6 m</td> <td></td> </tr> <tr> <td>6B</td> <td>6 m</td> <td>レール (ショート) 付</td> </tr> <tr> <td>6C</td> <td>6 m</td> <td>レール (ロング) 付</td> </tr> <tr> <td>9</td> <td>9 m</td> <td></td> </tr> </tbody> </table>		中間ブーム			略記号	ブーム長さ	備考	3	3 m		3B	3 m	タワージブ下部スプレッド取付	6	6 m		6B	6 m	レール (ショート) 付	6C	6 m	レール (ロング) 付	9	9 m	
	中間ブーム																										
略記号	ブーム長さ			備考																							
3	3 m																										
3B	3 m			タワージブ下部スプレッド取付																							
6	6 m																										
6B	6 m			レール (ショート) 付																							
6C	6 m			レール (ロング) 付																							
9	9 m																										
33.5	★																										

★印の付いた構成は、そのアタッチメント長さで購入する場合の推奨ブーム構成を示します。 ※中間ブーム6Bと6Cを入換えて使用しても可。
 注) クレーンジブを取付ける場合、上部ブームの次に取付ける中間ブームは、ジブペンダント取付ラグ付9 m(B)を使用してください。

作業範囲図

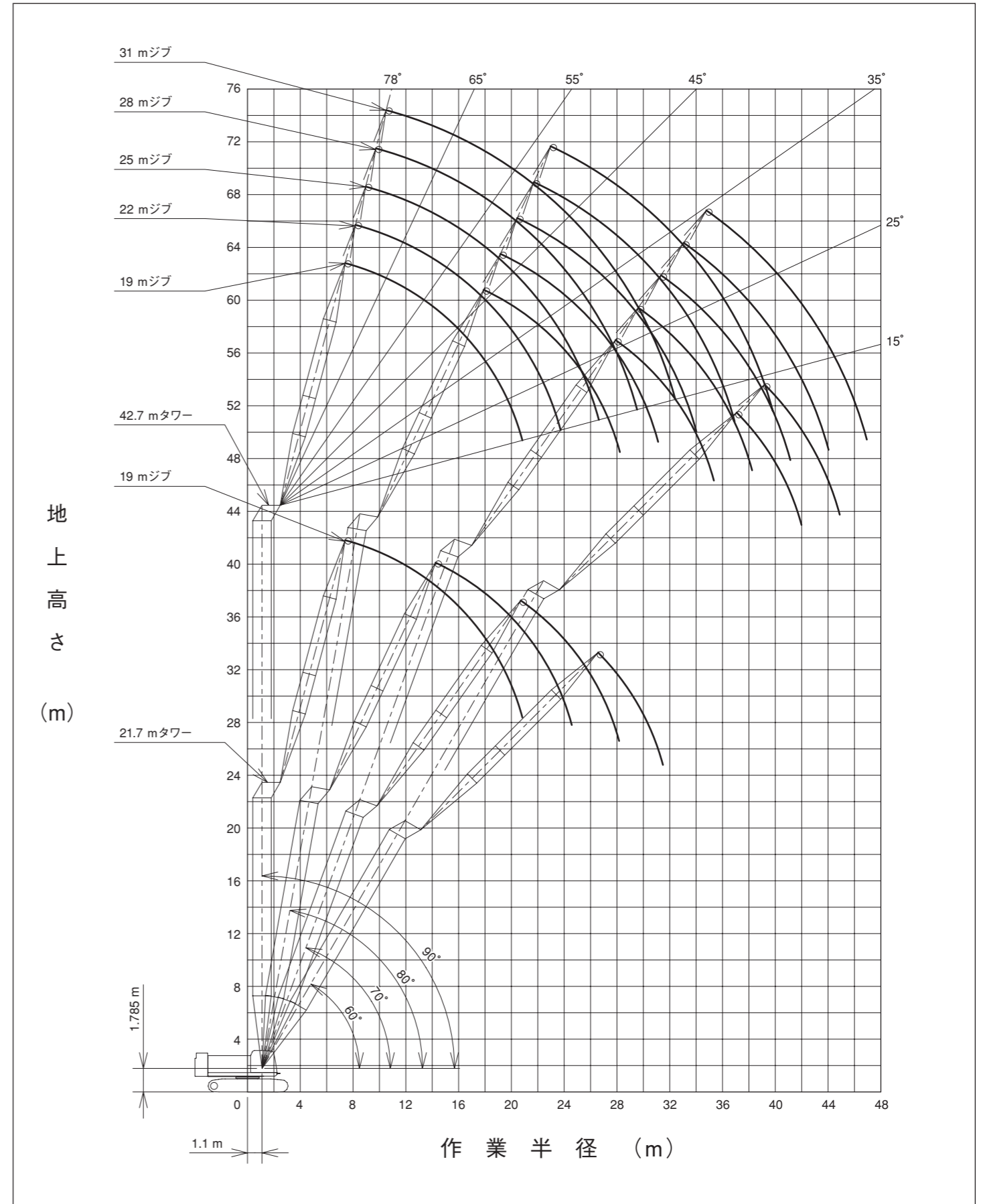

定格総荷重表

■21.7mタワー 単位：t

作業半径 (m)	タワージブ長さ (m)							
	19.0				22.0			
	タワー角度 (°)							
	90		80		70		60	
	2本掛	1本掛	2本掛	1本掛	2本掛	1本掛	2本掛	1本掛
7.0	13.00	7.00 / 7.3						
8.0	13.00	7.00						
9.0	13.00	7.00						
10.0	13.00	7.00						
12.0	13.00	7.00	13.00 / 13.5	7.00 / 13.9				
14.0	13.00	7.00	13.00	7.00				
16.0	11.85	7.00	11.10	7.00				
18.0	10.25	7.00	9.60	7.00	7.90 / 19.9			
20.0	8.80	7.00	8.45	7.00	7.85	7.00 / 20.4		
22.0	6.90 / 20.7	6.90 / 21.3	7.50	7.00	7.00	7.00		
24.0			6.75	6.75	6.25	6.25	5.30 / 25.8	
26.0			6.65 / 24.3	6.55 / 24.8	5.65	5.65	5.25	5.25 / 26.3
28.0					5.20 / 27.8	5.20	4.80	4.80
30.0						5.15 / 28.4	4.40	4.40
32.0							4.15 / 31.2	4.15 / 31.7

■24.7mタワー 単位：t

作業半径 (m)	タワージブ長さ (m)															
	19.0								22.0							
	タワー角度 (°)															
	90		80		70		60		90		80		70		60	
	2本掛	1本掛	2本掛	1本掛	2本掛	1本掛	2本掛	1本掛	2本掛	1本掛	2本掛	1本掛	2本掛	1本掛	2本掛	1本掛
7.0	13.00	7.00 / 7.3							13.00 / 7.7							
8.0	13.00	7.00							13.00	7.00						
9.0	13.00	7.00							13.00	7.00						
10.0	13.00	7.00							13.00	7.00						
12.0	13.00	7.00							13.00	7.00						
14.0	13.00	7.00	12.95	7.00 / 14.3					13.00	7.00	11.70 / 15.1	7.00 / 15.5				
16.0	11.85	7.00	11.00	7.00					11.80	7.00	10.90	7.00				
18.0	10.25	7.00	9.50	7.00					10.20	7.00	9.45	7.00				
20.0	9.00	7.00	8.35	7.00	7.25 / 20.9	7.00 / 21.4			8.95	7.00	8.25	7.00				
22.0	7.20 / 20.7	7.00 / 21.3	7.40	7.00	6.80	6.80			8.00	7.00	7.35	7.00	6.55 / 22.5	6.45 / 23.0		
24.0			6.65	6.65	6.10	6.10			6.10 / 23.6	6.60	6.60	6.60	6.00	6.00		
26.0			6.40 / 24.8	6.30 / 25.3	5.50	5.50	4.75 / 27.3	4.70 / 27.8	6.15 / 24.2	5.95	5.95	5.45	5.45			
28.0					5.00	5.00	4.60	4.60		5.50 / 27.7	5.50	4.95	4.95	4.25 / 29.3	4.20 / 29.8	
30.0					4.80 / 28.9	4.80 / 29.4	4.20	4.20		5.45 / 28.2	4.55	4.55	4.10	4.10		
32.0							3.85	3.85				4.20 / 31.8	4.20	3.75	3.75	
34.0							3.75 / 32.7	3.70 / 33.2				4.15 / 32.3	3.50	3.50		
36.0													3.25 / 35.6	3.25		
38.0														3.25 / 36.1		

- 注) 1. 上表に示す定格総荷重は、水平堅土上の定置荷役における値で、転倒荷重の78%以内および移動式クレーン構造規格で定める前方安定度1.15以上です。
 2. 実際につり上げられる荷重は、上表の定格総荷重からフックなどのつり具一切の質量を差し引いた値です。
 3. □ (ハッチング) 内の値は強度に基づいています。
 4. 作業半径とは、荷をつった状態での旋回中心からつり荷の重心までの水平距離です。
 5. カウンタウエイトは、28.2t (標準仕様)、ロアウエイトは、4t (標準仕様) です。
 6. 作業を行うときは、必ずクローラを規定位置まで拡張してください。
 7. 表中の○/○は、定格総荷重 t / 作業半径 m を示します。

定格総荷重表

■27.7mタワー 単位：t

作業半径 (m)	タワージブ長さ (m)															
	19.0								22.0							
	タワー角度 (°)															
	90		80		70		60		90		80		70		60	
	2本掛	1本掛	2本掛	1本掛	2本掛	1本掛	2本掛	1本掛	2本掛	1本掛	2本掛	1本掛	2本掛	1本掛	2本掛	1本掛
7.0	13.00	7.00 / 7.4											13.00 / 7.7			
8.0	13.00	7.00											13.00	7.00		
9.0	13.00	7.00											13.00	7.00		
10.0	13.00	7.00											13.00	7.00		
12.0	13.00	7.00											13.00	7.00		
14.0	13.00	7.00	12.25 / 14.5	7.00 / 14.9									13.00	7.00	11.10 / 15.6	
16.0	11.90	7.00	10.85	7.00									11.80	7.00	10.75	7.00
18.0	10.30	7.00	9.40	7.00									10.20	7.00	9.30	7.00
20.0	9.05	7.00	8.25	7.00									9.00	7.00	8.15	7.00
22.0	7.15 / 20.8	7.00 / 21.3	7.35	7.00	6.60	6.55 / 22.4							8.00	7.00	7.25	7.00
24.0			6.60	6.60	5.90	5.90							6.10 / 23.7	6.10	6.50	6.50
26.0			6.15 / 25.3	6.05 / 25.9	5.35	5.35							6.10 / 24.2	5.90	5.90	5.25
28.0					4.85	4.85	4.20 / 28.8	4.15 / 29.3						5.35	5.35	4.80
30.0					4.45 / 29.9	4.45	3.95	3.95					5.30 / 28.2	5.25 / 28.8	4.40	4.40
32.0							4.40 / 30.5	3.65	3.65						4.00	4.00
34.0								3.35	3.35						3.90 / 32.8	3.85 / 33.4
36.0								3.35 / 34.2	3.35 / 34.7							3.05
38.0																2.90 / 37.1

作業半径 (m)	タワージブ長さ (m)							
	25.0							
	タワー角度 (°)							
	90		80		70		60	
	2本掛	1本掛	2本掛	1本掛	2本掛	1本掛	2本掛	1本掛
8.0	13.00 / 8.3	7.00 / 8.7						
9.0	13.00	7.00						
10.0	13.00	7.00						
12.0	13.00	7.00						
14.0	13.00	7.00						
16.0	11.75	7.00	10.05 / 16.8	7.00 / 17.1				
18.0	10.15	7.00	9.20	7.00				
20.0	8.90	7.00	8.05	7.00				
22.0	7.90	7.00	7.15	7.00				
24.0	7.10	7.00	6.40	6.40	5.35 / 25.2	5.35 / 25.6		
26.0	6.30	6.30	5.80	5.80	5.15	5.15		
28.0	5.25 / 26.6	5.25 / 27.1	5.25	5.25	4.70	4.70		
30.0			4.80	4.80	4.30	4.30		
32.0			4.60 / 31.1	4.55 / 31.7	3.90	3.90	3.35 / 32.8	3.35 / 33.3
34.0					3.60	3.60	3.15	3.15
36.0					3.40 / 35.7	3.40	2.95	2.95
38.0						3.35 / 36.3	2.70	2.70
40.0							2.50	2.50
42.0							2.50 / 40.5	

- 注) 1. 上表に示す定格総荷重は、水平堅土上の定置荷役における値で、転倒荷重の78%以内および移動式クレーン構造規格で定める前方安定度1.15以上です。
 2. 実際につり上げられる荷重は、上表の定格総荷重からフックなどのつり具一切の質量を差し引いた値です。
 3. □ (ハッチング) 内の値は強度に基づいています。
 4. 作業半径とは、荷をつった状態での旋回中心からつり荷の重心までの水平距離です。
 5. カウンタウエイトは、28.2t (標準仕様)、ロアウエイトは、4t (標準仕様) です。
 6. 作業を行うときは、必ずクローラを規定位置まで拡張してください。
 7. 表中の○/○は、定格総荷重 t / 作業半径 m を示します。

定格総荷重表

■30.7mタワー

作業半径 (m)	タワージブ長さ (m)															
	19.0								22.0							
	タワー角度 (°)								タワー角度 (°)							
	90		80		70		60		90		80		70		60	
2本掛	1本掛	2本掛	1本掛	2本掛	1本掛	2本掛	1本掛	2本掛	1本掛	2本掛	1本掛	2本掛	1本掛	2本掛	1本掛	
7.0	13.00 / 7.1	7.00 / 7.4						13.00 / 7.7	7.00							
8.0	13.00	7.00						13.00	7.00							
9.0	13.00	7.00						13.00	7.00							
10.0	13.00	7.00						13.00	7.00							
12.0	13.00	7.00						13.00	7.00							
14.0	13.00	7.00	11.60 / 15.0	7.00 / 15.4				13.00	7.00							
16.0	11.90	7.00	10.75	7.00				11.85	7.00	10.55 / 16.1	7.00 / 16.5					
18.0	10.30	7.00	9.30	7.00				10.25	7.00	9.20	7.00					
20.0	9.05	7.00	8.15	7.00				9.00	7.00	8.05	7.00					
22.0	7.35 / 20.8	7.00 / 21.4	7.25	7.00	6.05 / 23.0	6.00 / 23.5		8.00	7.00	7.15	7.00					
24.0			6.50	6.50	5.75	5.75		6.30 / 23.7	6.25	6.40	6.40	5.50 / 24.6	5.45 / 25.0			
26.0			5.95 / 25.8	5.95	5.20	5.20		6.25 / 24.3	5.80	5.80	5.10	5.10				
28.0			5.85 / 26.4	4.75	4.75				5.30	5.30	4.65	4.65				
30.0				4.30	4.30	3.75 / 30.3	3.70 / 30.8			5.10 / 28.7	5.05 / 29.3	4.25	4.25			
32.0				4.15 / 30.9	4.10 / 31.5	3.45	3.45					3.90	3.90	3.35 / 32.3	3.35 / 32.8	
34.0						3.20	3.20					3.60 / 33.8	3.60	3.10	3.10	
36.0						3.00 / 35.7	3.00					3.60 / 34.4	2.85	2.85		
38.0						3.00 / 36.2								2.65	2.65	
40.0														2.60 / 38.6	2.60 / 39.1	

作業半径 (m)	タワージブ長さ (m)															
	25.0								28.0							
	タワー角度 (°)								タワー角度 (°)							
	90		80		70		60		90		80		70		60	
2本掛	1本掛	2本掛	1本掛	2本掛	1本掛	2本掛	1本掛	2本掛	1本掛	2本掛	1本掛	2本掛	1本掛	2本掛	1本掛	
8.0	13.00 / 8.4	7.00 / 8.7														
9.0	13.00	7.00						13.00	7.00 / 9.3							
10.0	13.00	7.00						13.00	7.00							
12.0	13.00	7.00						13.00	7.00							
14.0	13.00	7.00						13.00	7.00							
16.0	11.75	7.00	9.55 / 17.3	7.00 / 17.7				11.70	7.00							
18.0	10.15	7.00	9.10	7.00				10.10	7.00	8.75 / 18.4	7.00 / 18.8					
20.0	8.90	7.00	7.95	7.00				8.85	7.00	7.90	7.00					
22.0	7.90	7.00	7.05	7.00				7.85	7.00	7.00	7.00					
24.0	7.10	7.00	6.35	6.35				7.05	7.00	6.25	6.25					
26.0	6.40	6.40	5.70	5.70	4.95 / 26.2	4.95 / 26.6		6.35	6.35	5.65	5.65	4.50 / 27.8				
28.0	5.40 / 26.6	5.40 / 27.1	5.20	5.20	4.55	4.55		5.80	5.80	5.10	5.10	4.45	4.45 / 28.2			
30.0			4.75	4.75	4.15	4.15		4.65 / 29.5	4.65	4.70	4.70	4.05	4.05			
32.0			4.45 / 31.6	4.45	3.80	3.80			4.30	4.30	3.70	3.70				
34.0			4.40 / 32.2	3.50	3.50	2.95 / 34.3	2.95 / 34.8			3.95	3.95	3.40	3.40			
36.0				3.25	3.25	2.75	2.75			3.90 / 34.5	3.85 / 35.1	3.15	3.15	2.65 / 36.3	2.65 / 36.80	
38.0				3.15 / 36.7	3.15 / 37.3	2.55	2.55				2.90	2.90	2.45	2.45		
40.0						2.35	2.35					2.75 / 39.6	2.75	2.30	2.30	
42.0						2.25 / 41.5	2.25						2.75 / 40.2	2.10	2.10	
44.0														1.95	1.95	
46.0																
48.0														1.95 / 44.4	1.95 / 44.9	

- 注) 1. 上表に示す定格総荷重は、水平堅土上の定置荷役における値で、転倒荷重の78%以内および移動式クレーン構造規格で定める前方安定度1.15以上です。
 2. 実際につり上げられる荷重は、上表の定格総荷重からフックなどのつり具一切の質量を差し引いた値です。
 3. □ (ハッチング) 内の値は強度に基づいています。
 4. 作業半径とは、荷をつった状態での旋回中心からつり荷の重心までの水平距離です。
 5. カウンタウエイトは、28.2t (標準仕様)、ロアウエイトは、4t (標準仕様) です。
 6. 作業を行うときは、必ずクローラを規定位置まで拡張してください。
 7. 表中の○/○は、定格総荷重 t / 作業半径 m を示します。

定格総荷重表

■33.7mタワー

作業半径 (m)	タワージブ長さ (m)															
	19.0								22.0							
	タワー角度 (°)								タワー角度 (°)							
	90		80		70		60		90		80		70		60	
2本掛	1本掛	2本掛	1本掛	2本掛	1本掛	2本掛	1本掛	2本掛	1本掛	2本掛	1本掛	2本掛	1本掛	2本掛	1本掛	
7.0	13.00 / 7.1	7.00 / 7.4						13.00 / 7.7								
8.0	13.00	7.00						13.00	7.00 / 8.1							
9.0	13.00	7.00						13.00	7.00							
10.0	13.00	7.00						13.00	7.00							
12.0	13.00	7.00						13.00	7.00							
14.0	13.00	7.00	11.00 / 15.5	7.00 / 15.9				13.00	7.00							
16.0	11.90	7.00	10.55	7.00				11.85	7.00	9.95 / 16.7	7.00 / 17.1					
18.0	10.30	7.00	9.15	7.00				10.25	7.00	9.05	7.00					
20.0	9.05	7.00	8.00	7.00				9.00	7.00	7.95	7.00					
22.0	7.50 / 20.8	7.00 / 21.4	7.15	7.00				8.00	7.00	7.05	7.00					
24.0			6.40	6.40	5.55	5.50 / 24.5		6.40 / 23.7	6.40	6.30	6.30	5.00 / 25.6				
26.0			5.80	5.80	5.00	5.00		6.40 / 24.3	6.40	5.70	5.70	4.90 / 26.1				
28.0			5.70 / 26.3	5.60 / 26.9	4.55	4.55				5.20	5.20	4.45	4.45			
30.0					4.15	4.15	3.25 / 31.8			4.95 / 29.2	4.90 / 29.8	4.10	4.10			
32.0					3.85	3.85	3.25	3.25 / 32.3				3.75	3.75	2.90 / 33.8		
34.0					3.85 / 32.5	3.00	3.00					3.45	3.45	2.90	2.90 / 34.3	
36.0						2.75	2.75					3.35 / 34.9	3.35 / 35.4	2.65	2.65	
38.0						2.60 / 37.2	2.60 / 37.7							2.45	2.45	
40.0														2.30	2.30	
42.0														2.30 / 40.1	2.30 / 40.6	

作業半径 (m)	タワージブ長さ (m)															
	25.0								28.0							
	タワー角度 (°)								タワー角度 (°)							
	90		80		70		60		90		80		70		60	
2本掛	1本掛	2本掛	1本掛	2本掛	1本掛	2本掛	1本掛	2本掛	1本掛	2本掛	1本掛	2本掛	1本掛	2本掛	1本掛	
8.0	13.00 / 8.4	7.00 / 8.7														
9.0	13.00	7.00						13.00	7.00 / 9.4							
10.0	13.00	7.00						13.00	7.00							
12.0	13.00	7.00						13.00	7.00							
14.0	13.00	7.00						13.00	7.00							
16.0	11.75	7.00	9.05 / 17.8					11.70	7.00							
18.0	10.15	7.00	8.95	7.00 / 18.2				10.10	7.00	8.35 / 18.9	7.00 / 19.3					
20.0	8.90	7.00	7.85	7.00				8.85	7.00	7.75	7.00					
22.0	7.90	7.00	6.95	6.95				7.85	7.00	6.85	6.85					
24.0	7.10	7.00	6.20	6.20				7.05	7.00	6.15	6.15					
26.0	6.40	6.40	5.60	5.60	4.50 / 27.2	4.50 / 27.7		6.35	6.35	5.55	5.55					
28.0	5.50 / 26.6	5.50 / 27.2	5.10	5.10	4.35	4.35		5.80	5.80	5.05	5.05	4.10 / 28.8	4.10 / 29.2			
30.0			4.65	4.65	3.95	3.95		4.80 / 29.5	4.80	4.60	4.60	3.90	3.90			
32.0			4.30	4.30	3.65	3.65			4.80 / 30.1	4.20	4.20	3.55	3.55			
34.0			4.25 / 32.1	4.25 / 32.7	3.35	3.35	2.55 / 35.8			3.90	3.90	3.25	3.25			
36.0					3.10	3.10	2.55 / 36.3			3.75 / 35.0	3.75 / 35.6	3.00	3.00	2.30 / 37.8		
38.0					2.90 / 37.7	2.90	2.35	2.35				2.80	2.80	2.25	2.25 / 38.3	
40.0						2.90 / 38.3	2.15	2.15				2.60	2.60	2.10	2.10	
42.0							2.00	2.00				2.50 / 40.6	2.50 / 41.2	1.95	1.95	
44.0							1.95 / 43.0	1.95 / 43.5						1.80	1.80	
46.0														1.65 / 45.9	1.65	
48.0															1.65 / 46.4	

- 注) 1. 上表に示す定格総荷重は、水平堅土上の定置荷役における値で、転倒荷重の78%以内および移動式クレーン構造規格で定める前方安定度1.15以上です。
 2. 実際につり上げられる荷重は、上表の定格総荷重からフックなどのつり具一切の質量を差し引いた値です。
 3. □ (ハッチング) 内の値は強度に基づいています。
 4. 作業半径とは、荷をつった状態での旋回中心からつり荷の重心までの水平距離です。
 5. カウンタウエイトは、28.2t (標準仕様)、ロアウエイトは、4t (標準仕様) です。
 6. 作業を行うときは、必ずクローラを規定位置まで拡張してください。
 7. 表中の○/○は、定格総荷重 t / 作業半径 m を示します。

定格総荷重表

■36.7mタワー

作業半径 (m)	タワージブ長さ (m)															
	19.0								22.0							
	タワー角度 (°)								タワー角度 (°)							
	90		80		70		60		90		80		70		60	
2本掛	1本掛	2本掛	1本掛	2本掛	1本掛	2本掛	1本掛	2本掛	1本掛	2本掛	1本掛	2本掛	1本掛	2本掛	1本掛	
7.0	13.00 / 7.1	7.00 / 7.4						13.00 / 7.8								
8.0	13.00	7.00						13.00	7.00 / 8.1							
9.0	13.00	7.00						13.00	7.00							
10.0	13.00	7.00						13.00	7.00							
12.0	13.00	7.00						13.00	7.00							
14.0	12.90	7.00						12.30	7.00							
16.0	11.80	7.00	10.35 / 16.1	7.00 / 16.5				11.25	7.00	9.45 / 17.2	7.00 / 17.6					
18.0	10.30	7.00	9.00	7.00				10.25	7.00	8.90	7.00					
20.0	9.05	7.00	7.90	7.00				9.00	7.00	7.85	7.00					
22.0	7.70 / 20.8	7.00 / 21.4	7.00	7.00				8.00	7.00	6.95	6.95					
24.0			6.30	6.30	5.05 / 25.1	5.05 / 25.5		6.55 / 23.7	6.55	6.25	6.25					
26.0			5.70	5.70	4.80	4.80		6.55 / 24.3	5.60	5.60	4.60 / 26.6	4.60 / 27.1				
28.0			5.45 / 26.9	5.40 / 27.4	4.40	4.40			5.10	5.10	4.30	4.30				
30.0					4.00	4.00			4.70 / 29.8	4.70	3.90	3.90				
32.0					3.60	3.60	2.85 / 33.3	2.85 / 33.8			4.70 / 30.3	3.60	3.60			
34.0					3.50 / 33.0	3.50 / 33.5	2.80	2.80				3.30	3.30	2.55 / 35.3	2.55 / 35.8	
36.0							2.55	2.55				3.05 / 35.9	3.05	2.50	2.50	
38.0							2.35	2.35				3.05 / 36.4	2.30	2.30		
40.0							2.30 / 38.7	2.30 / 39.2					2.10	2.10		
42.0													2.00 / 41.6	2.00		
44.0														2.00 / 42.1		

作業半径 (m)	タワージブ長さ (m)															
	25.0								28.0							
	タワー角度 (°)								タワー角度 (°)							
	90		80		70		60		90		80		70		60	
2本掛	1本掛	2本掛	1本掛	2本掛	1本掛	2本掛	1本掛	2本掛	1本掛	2本掛	1本掛	2本掛	1本掛	2本掛	1本掛	
8.0	13.00 / 8.4	7.00 / 8.7														
9.0	13.00	7.00						13.00 / 9.1	7.00 / 9.4							
10.0	13.00	7.00						13.00	7.00							
12.0	12.95	7.00						12.20	7.00							
14.0	11.75	7.00						11.15	7.00							
16.0	10.75	7.00						10.25	7.00							
18.0	9.85	7.00	8.65 / 18.3	7.00 / 18.7				9.40	7.00	7.95 / 19.4	7.00 / 19.8					
20.0	8.90	7.00	7.70	7.00				8.70	7.00	7.65	7.00					
22.0	7.90	7.00	6.85	6.85				7.85	7.00	6.75	6.75					
24.0	7.10	7.00	6.10	6.10				7.05	7.00	6.05	6.05					
26.0	6.40	6.40	5.55	5.55				6.35	6.35	5.45	5.45					
28.0	5.65 / 26.6	5.65 / 27.2	5.00	5.00	4.15 / 28.2	4.15 / 28.7		5.80	5.80	4.95	4.95	3.75 / 29.8				
30.0			4.60	4.60	3.80	3.80		4.85 / 29.5	4.85	4.50	4.50	3.70	3.70 / 30.3			
32.0			4.20	4.20	3.50	3.50			4.85 / 30.1	4.15	4.15	3.40	3.40			
34.0			4.10 / 32.7	4.10 / 33.2	3.20	3.20				3.80	3.80	3.10	3.10			
36.0					2.95	2.95	2.25 / 37.3	2.25 / 37.8			3.60 / 35.6	3.60	2.85	2.85		
38.0					2.75	2.75	2.15	2.15				3.60 / 36.1	2.65	2.65	1.95 / 39.3	1.95 / 39.8
40.0					2.65 / 38.8	2.65 / 39.3	2.00	2.00					2.45	2.45	1.90	1.90
42.0							1.85	1.85					2.30 / 41.7	2.30	1.70	1.70
44.0													2.30 / 42.2	1.55	1.55	
46.0														1.45	1.45	
48.0															1.35 / 47.4	1.35 / 47.9

作業半径 (m)	タワージブ長さ (m)							
	31.0							
	タワー角度 (°)							
	90		80		70		60	
2本掛	1本掛	2本掛	1本掛	2本掛	1本掛	2本掛	1本掛	
9.0	13.00 / 9.7							
10.0	12.75	7.00						
12.0	11.50	7.00						
14.0	10.45	7.00						
16.0	9.80	7.00						
18.0	8.90	7.00						
20.0	8.25	7.00	7.25 / 20.6	7.00 / 21.0				
22.0	7.65	7.00	6.65	6.65				
24.0	6.95	6.95	5.95	5.95				
26.0	6.30	6.30	5.35	5.35				
28.0	5.70	5.70	4.85	4.85				
30.0	5.20	5.20	4.40	4.40	3.35 / 31.4	3.35 / 31.9		
32.0	4.70	4.70	4.05	4.05	3.30	3.30		
34.0	4.20 / 32.4	4.20 / 33.0	3.70	3.70	3.00	3.00		
36.0			3.45	3.45	2.75	2.75		
38.0			3.20	3.20	2.55	2.55		
40.0			3.15 / 38.5	3.15 / 39.0	2.35	2.35	1.60 / 41.3	1.60 / 41.8
42.0					2.20	2.20	1.55	1.55
44.0					2.00	2.00	1.40	1.40
46.0					2.00 / 44.6	2.00 / 45.1	1.25	1.25
48.0							1.15	1.15
50.0							1.10 / 49.0	1.10

- 注) 1. 上表に示す定格総荷重は、水平堅土上の設置荷役における値で、転倒荷重の78%以内および移動式クレーン構造規格で定める前方安定度1.15以上です。
 2. 実際につり上げられる荷重は、上表の定格総荷重からフックなどのつり具一切の質量を差し引いた値です。
 3. □ (ハッチング) 内の値は強度に基づいています。
 4. 作業半径とは、荷をつった状態での旋回中心からつり荷の重心までの水平距離です。
 5. カウンタウエイトは、28.2t (標準仕様)、ロアウエイトは、4t (標準仕様) です。
 6. 作業を行うときは、必ずクローラを規定位置まで拡張してください。
 7. 表中の○/○は、定格総荷重 t / 作業半径 m を示します。

定格総荷重表

■39.7mタワー

作業半径 (m)	タワージブ長さ (m)															
	19.0								22.0							
	タワー角度 (°)								タワー角度 (°)							
	90		80		70		60		90		80		70		60	
2本掛	1本掛	2本掛	1本掛	2本掛	1本掛	2本掛	1本掛	2本掛	1本掛	2本掛	1本掛	2本掛	1本掛	2本掛	1本掛	
7.0	13.00 / 7.1	7.00 / 7.5						13.00 / 7.8								
8.0	13.00	7.00						13.00	7.00 / 8.1							
9.0	13.00	7.00						13.00	7.00							
10.0	13.00	7.00						13.00	7.00							
12.0	12.50	7.00						11.80	7.00							
14.0	11.35	7.00						10.75	7.00							
16.0	10.35	7.00	9.80 / 16.6	7.00 / 17.0				9.80	7.00	8.95 / 17.7						
18.0	9.40	7.00	8.85	7.00				9.00	7.00	8.75	7.00 / 18.1					
20.0	8.45	7.00	7.75	7.00				8.25	7.00	7.70	7.00					
22.0	7.50 / 20.9	7.00 / 21.4	6.90	6.90				7.50	7.00	6.80	6.80					
24.0			6.20	6.20				6.40 / 23.8	6.40	6.10	6.10					
26.0			5.60	5.60	4.60 / 26.1	4.60 / 26.5			6.40 / 24.3	5.50	5.50	4.15 / 27.7				
28.0			5.25 / 27.4	5.15	4.20	4.20				5.00	5.00	4.10	4.10 / 28.1			
30.0					3.80	3.80				4.60	4.60	3.75	3.75			
32.0					3.50	3.50				4.55 / 30.3	4.50 / 30.9	3.40	3.40			
34.0					3.20	3.20	2.45 / 34.8	2.45 / 35.3				3.15	3.15			
36.0							3.20 / 34.6	2.35	2.35			2.90	2.90	2.15 / 36.8	2.15 / 37.3	
38.0								2.15	2.15			2.80 / 36.9	2.80 / 37.5	2.05	2.05	
40.0								2.00	2.00					1.90	1.90	
42.0										2.00 / 40.2	2.00 / 40.7			1.70	1.70	
44.0														1.65 / 43.1	1.65 / 43.6	

作業半径 (m)	タワージブ長さ (m)															
	25.0								28.0							
	タワー角度 (°)								タワー角度 (°)							
	90		80		70		60		90		80		70		60	
2本掛	1本掛	2本掛	1本掛	2本掛	1本掛	2本掛	1本掛	2本掛	1本掛	2本掛	1本掛	2本掛	1本掛	2本掛	1本掛	
8.0	13.00 / 8.4	7.00 / 8.8														
9.0	13.00	7.00						12.30 / 9.1	7.00 / 9.4							
10.0	12.35	7.00						11.70	7.00							
12.0	11.15	7.00						10.50	7.00							
14.0	10.10	7.00						9.55	7.00							
16.0	9.25	7.00						8.70	7.00							
18.0	8.50	7.00	8.20 / 18.8	7.00 / 19.2				8.00	7.00							
20.0	7.80	7.00	7.55	7.00				7.40	7.00	7.50	7.00 / 20.4					
22.0	7.20	7.00	6.70	6.70				6.80	6.80	6.65	6.65					
24.0	6.55	6.55	6.00	6.00				6.30	6.30	5.95	5.95					
26.0	5.95	5.95	5.40	5.40				5.80	5.80	5.35	5.35					
28.0	5.55 / 26.7	5.55 / 27.2	4.90	4.90	3.75 / 29.3	3.75 / 29.7		5.35	5.35	4.85						

定格総荷重表

42.7mタワー

作業半径 (m)	タワージブ長さ (m)															
	19.0							22.0								
	タワー角度 (°)							タワー角度 (°)								
	90		80		70		60		90		80		70		60	
	2本掛	1本掛	2本掛	1本掛	2本掛	1本掛	2本掛	1本掛	2本掛	1本掛	2本掛	1本掛	2本掛	1本掛	2本掛	1本掛
7.0	13.00 / 7.2	7.00 / 7.5							13.00 / 7.8							
8.0	13.00	7.00							12.90	7.00 / 8.1						
9.0	12.80	7.00							12.10	7.00						
10.0	12.05	7.00							11.40	7.00						
12.0	10.80	7.00							10.20	7.00						
14.0	9.80	7.00							9.25	7.00						
16.0	8.90	7.00	9.30 / 17.1	7.00 / 17.5					8.40	7.00						
18.0	8.05	7.00	8.70	7.00					7.70	7.00	7.50 / 18.2	7.00 / 18.6				
20.0	7.25	7.00	7.65	7.00					6.90	6.90	6.80	6.80				
22.0	6.90 / 20.9	6.55 / 21.5	6.80	6.80					6.30	6.30	6.20	6.20				
24.0			6.10	6.10					6.00 / 23.8	5.70	5.60	5.60				
26.0			5.50	5.50	4.20 / 27.1	4.15 / 27.6			5.60 / 24.4	5.20	5.20	5.20				
28.0			5.00 / 27.9	5.00	4.00	4.00				4.90	4.90	3.80 / 28.7	3.80 / 29.1			
30.0				4.95 / 28.5	3.65	3.65				4.50	4.50	3.55	3.55			
32.0					3.35	3.35				4.35 / 30.8	4.35 / 31.4	3.25	3.25			
34.0					3.05	3.05						3.00	3.00			
36.0					2.95 / 35.0	2.95 / 35.6	2.05 / 36.3	2.05 / 36.8				2.75	2.75			
38.0							1.90	1.90				2.55 / 37.9	2.55	1.75 / 38.3	1.75 / 38.8	
40.0							1.75	1.75					2.55 / 38.5	1.60	1.60	
42.0							1.60 / 41.7	1.60						1.45	1.45	
44.0								1.60 / 42.2						1.30	1.30	
46.0														1.30 / 44.6	1.30 / 45.1	

作業半径 (m)	タワージブ長さ (m)																	
	25.0							28.0										
	タワー角度 (°)							タワー角度 (°)										
	90		80		70		90		80		70		90		80		70	
	2本掛	1本掛	2本掛	1本掛	2本掛	1本掛	2本掛	1本掛	2本掛	1本掛	2本掛	1本掛	2本掛	1本掛	2本掛	1本掛	2本掛	1本掛
8.0	11.75 / 8.5	7.00 / 8.8							10.65 / 9.1	7.00 / 9.4								
9.0	11.40	7.00							10.10	7.00								
10.0	10.70	7.00							9.05	7.00								
12.0	9.60	7.00							8.15	7.00								
14.0	8.70	7.00							7.45	7.00								
16.0	7.90	7.00							6.75	6.75								
18.0	7.20	7.00	6.80 / 19.4	6.80 / 19.7					6.20	6.20	6.05 / 20.5	6.05 / 20.9						
20.0	6.55	6.55	6.30	6.30					5.75	5.75	5.70	5.70						
22.0	6.05	6.05	5.85	5.85					5.30	5.30	5.25	5.25						
24.0	5.55	5.55	5.35	5.35					4.90	4.90	4.80	4.80						
26.0	5.05	5.05	4.90	4.90					4.45	4.45	4.35	4.35						
28.0	4.90 / 26.7	4.75 / 27.3	4.50	4.50					4.05 / 29.6	4.05	3.90	3.90	3.05 / 31.9					
30.0			4.10	4.10	3.40 / 30.3	3.40 / 30.7					3.60	3.60	3.05 / 32.3					
32.0			3.85	3.85	3.15	3.15			4.05 / 30.2	3.60	3.60	3.05	3.05	2.80	2.80			
34.0			3.55 / 33.7	3.50	2.90	2.90				3.35	3.35	2.80	2.80					
36.0				3.50 / 34.3	2.65	2.65				3.05	3.05	2.55	2.55					
38.0					2.45	2.45				2.95 / 36.6	2.95 / 37.2	2.35	2.35					
40.0					2.25	2.25						2.20	2.20					
42.0					2.20 / 40.8	2.20 / 41.4						2.00	2.00					
44.0												1.90 / 43.7	1.90					
46.0													1.90 / 44.3					

作業半径 (m)	タワージブ長さ (m)					
	31.0					
	タワー角度 (°)					
	90		80		70	
	2本掛	1本掛	2本掛	1本掛	2本掛	1本掛
9.0	9.60 / 9.8					
10.0	9.45	7.00 / 10.1				
12.0	8.45	7.00				
14.0	7.65	7.00				
16.0	6.85	6.85				
18.0	6.30	6.30				
20.0	5.80	5.80	5.40 / 21.6			
22.0	5.40	5.40	5.30	5.30		
24.0	5.00	5.00	4.90	4.90		
26.0	4.60	4.60	4.55	4.55		
28.0	4.25	4.25	4.15	4.15		
30.0	3.90	3.90	3.80	3.80		
32.0	3.60	3.60	3.50	3.50	2.75 / 33.5	2.75 / 33.9
34.0	3.50 / 32.5	3.45 / 33.0	3.30	3.30	2.65	2.65
36.0			3.10	3.10	2.45	2.45
38.0			2.90	2.90	2.25	2.25
40.0			2.75 / 39.5	2.75	2.05	2.05
42.0				2.75 / 40.1	1.90	1.90
44.0					1.75	1.75
46.0					1.60	1.60
48.0					1.55 / 46.6	1.55 / 47.2

- 注) 1. 上表に示す定格総荷重は、水平堅土上の設置荷役における値で、転倒荷重の78%以内および移動式クレーン構造規格で定める前方安定度1.15以上です。
 2. 実際につり上げられる荷重は、上表の定格総荷重からフックなどのつり具一切の質量を差し引いた値です。
 3. □ (ハッチング) 内の値は強度に基づいています。
 4. 作業半径とは、荷をつった状態での旋回中心からつり荷の重心までの水平距離です。
 5. カウンタウエイトは、28.2t (標準仕様)、ロアウエイトは、4t (標準仕様) です。
 6. 作業を行うときは、必ずクローラを規定位置まで拡張してください。
 7. 表中の○/○は、定格総荷重 t / 作業半径 m を示します。

寸法図 / 仕様

寸法図

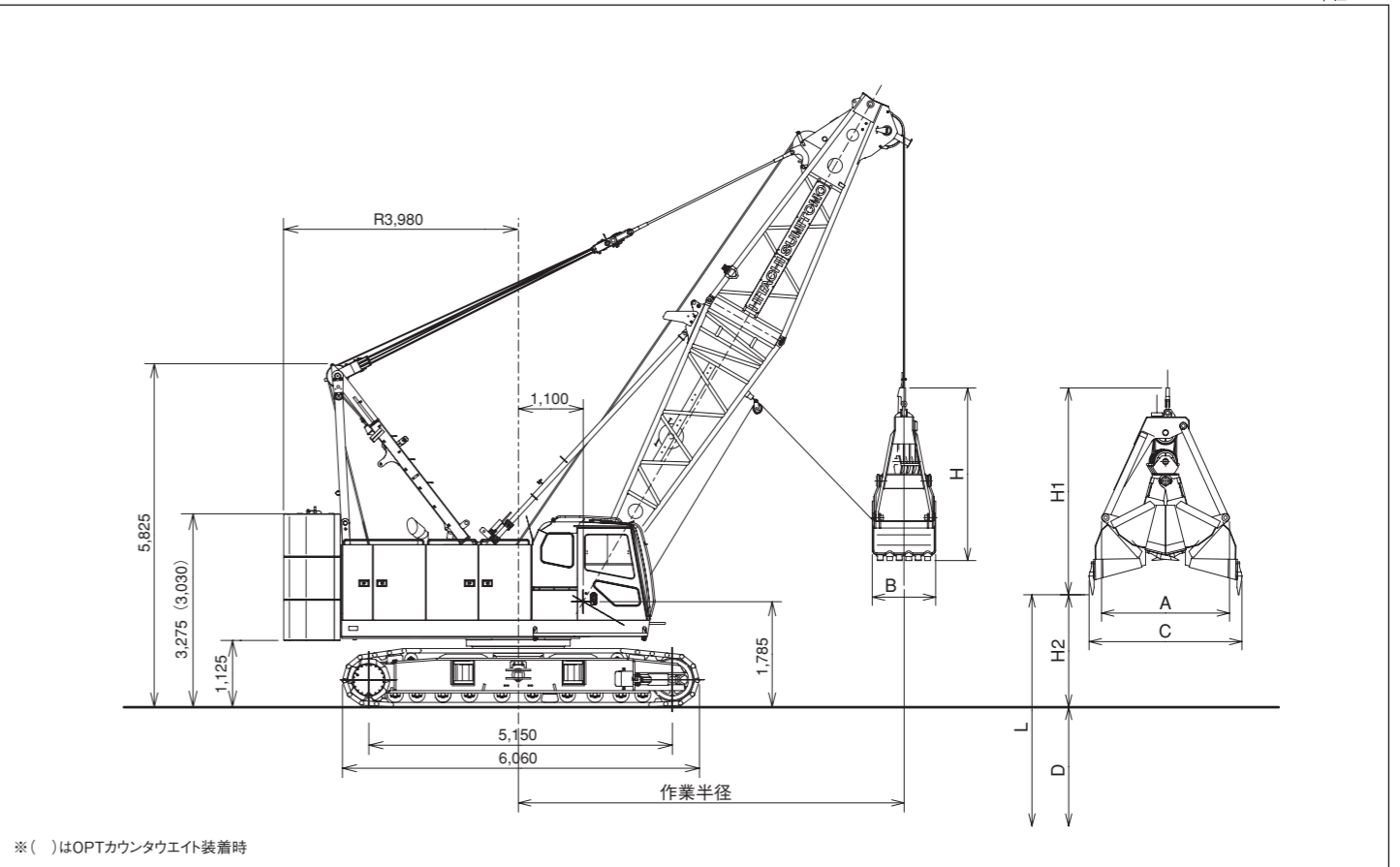

仕様

仕様		コラムシェル仕様	
バケット容量	m³	1.2	
定格総荷重	t	6.5	
ブーム長さ	m	9.5~21.5	
最大掘削深さ	m	36	
支持ロープ速度*	m/min	105	ロープ径 22.4 mm
開閉ロープ速度*	m/min	105	
ブーム起伏ロープ巻上速度*	m/min	67	ロープ径 16.0 mm
ブーム起伏ロープ巻下速度	m/min	67	

接地圧	kPa(kgf/cm²)	95(0.97)
		(基本ブーム 1.2 m³バケット付き)
全装備質量	t	約76
		(基本ブーム 1.2 m³バケット付き)

<注> ●*印は負荷により速度変化します。
 ●単位は、国際単位系 (SI) による表示です。() 内は、従来の単位表示を参考値として併記しました。
 ●他の仕様は、クレーン仕様と同じです。

バケット

容量 (m³)	質量 (t)	A (mm)	B (mm)	C (mm)	H (mm)	H1 (mm)
1.2	2.4	2,000	1,160	2,650	2,600	3,240

作業範囲

ブーム長さ	m	9.5				12.5				15.5				18.5				21.5			
ブーム角度	度	35	45	55	65	35	45	55	65	35	45	55	65	35	45	55	65	35	45	55	65
作業半径	m	9.3	8.3	7.1	5.8	11.8	10.5	8.8	7.1	14.3	12.6	10.6	8.4	16.7	14.7	12.3	9.6	19.2	16.8	14	10.9
定格総荷重	t	6.5	6.5	6.5	6.5	6.5	6.5	6.5	6.5	6.5	6.5	6.5	6.5	6.5	6.5	6.5	6.5	6.5	6.5	6.5	6.5
揚程 L (D+H2)	m	37.4	38.7	39.8	40.7	39.1	40.9	42.3	43.4	40.8	43.0	44.7	46.1	42.5	45.1	47.2	48.9	44.2	47.2	49.7	51.7
最大掘削深さ D	m	36																			
開口地上高 H2	m	1.4	2.7	3.8	4.7	3.1	4.9	6.3	7.4	4.8	7.0	8.7	10.1	6.5	9.1	11.2	12.9	8.2	11.2	13.7	15.7

移送・輸送時の質量と外形寸法

本体	個数	外形寸法 (mm)	質量 (kg)
本体 下ブーム付き フロントドラムワイヤロープ付き ブーム起伏ワイヤロープ付き クローラ付き	1		44,000
本体 フロントドラムワイヤロープ付き ブーム起伏ワイヤロープ付き クローラ付き	1		42,300
本体 下ブーム付き フロントドラムワイヤロープ付き ブーム起伏ワイヤロープ付き	1		25,200
本体 フロントドラムワイヤロープ付き ブーム起伏ワイヤロープ付き	1		23,500

移送・輸送時の質量と外形寸法

名称	個数	外形寸法 (mm)	質量 (kg)	名称	個数	外形寸法 (mm)	質量 (kg)
クローラ (ASS'Y)	2 (1台分)		7,450×2	カウンタウイト (B) (オプション)	1		9,100
カウンタウイト (A)	1		9,150	カウンタウイト (C) (オプション)	1		9,900
カウンタウイト (B)	2		9,500	ブライドル	1		290
ロアウイト	2		2,025	下ブーム クレーン専用 バックストップ付き	1		1,200
カウンタウイト (A) (オプション)	1		9,200	上ブーム ペンダントロープ付き	1		1,020

移送・輸送時の質量と外形寸法

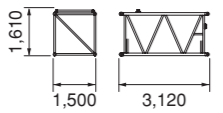
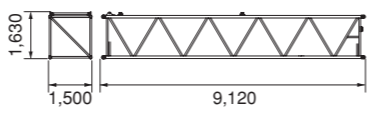
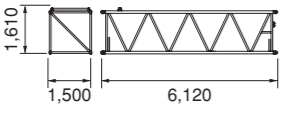
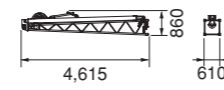
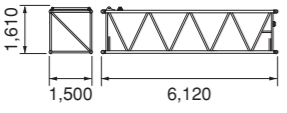
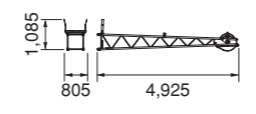
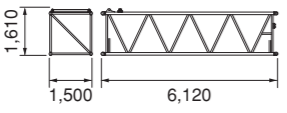
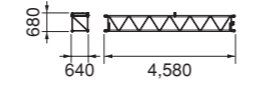
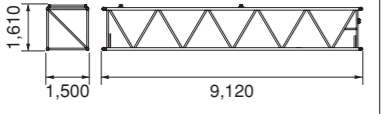
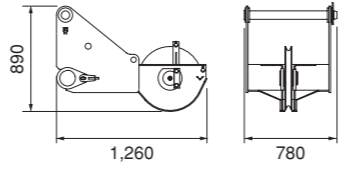
名称	個数	外形寸法 (mm)	質量 (kg)	名称	個数	外形寸法 (mm)	質量 (kg)
3 m 中間ブーム ペンダントロープ無し	1		380	9 m (B) 中間ブーム ペンダントロープ無し	1		870
6 m 中間ブーム ペンダントロープ無し	1		630	クレーンジブ下 ジブマスト付き	1		480
6 m (B) 中間ブーム ペンダントロープ無し	1		640	クレーンジブ上	1		250
6 m (C) 中間ブーム ペンダントロープ無し	1		640	4.5 m中間 クレーンジブ	1		140
9 m 中間ブーム ペンダントロープ無し	1		860	補助シーブ	1		250

移送・輸送時の質量と外形寸法

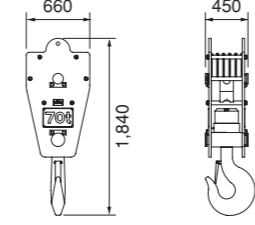
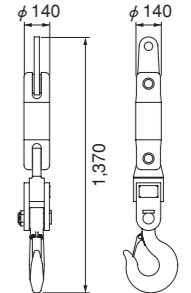
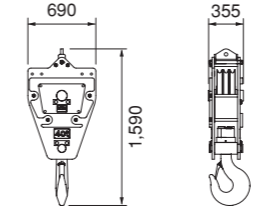
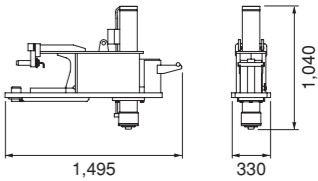
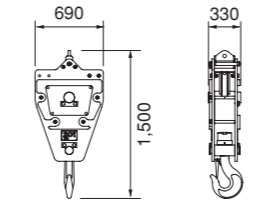
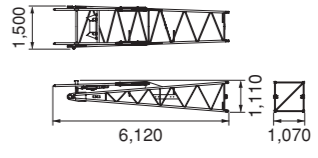
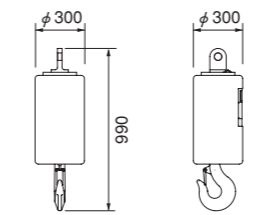
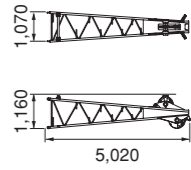
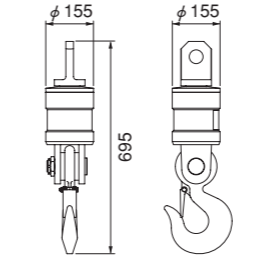
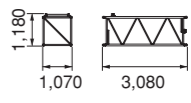
名称	個数	外形寸法 (mm)	質量 (kg)	名称	個数	外形寸法 (mm)	質量 (kg)
70 tフック	1		800	7 tフック (軽量タイプ) 注：使用上の制限が ございます。 34ページの注記 をお読み下さい。	1		125
40 tフック	1		520	ジャッキビーム シリンダ、 油圧配管付き (別にフロート) (25 kg×4)	4		450×4
20 tフック	1		410	タワージブ下 ジブストップ付き	1		540
7 tフック	1		260	タワージブ上	1		600
7 tフック (軽量タイプ) 注：使用上の制限が ございます。 34ページの注記 をお読み下さい。	1		40	3 m 中間 タワージブ	1		180

移送・輸送時の質量と外形寸法

名称	個数	外形寸法 (mm)	質量 (kg)	名称	個数	外形寸法 (mm)	質量 (kg)
6 m 中間 タワージブ	1		310	タワー下 (タワー併用ブーム) バックストップ付き	1		1,470
タワージブハンガ + タワージブブライドル	1		650	タワージブ ハンガ取付け用 3 m中間 ブーム (タワー併用ブーム)	1		710
タワー上	1		535	レール付き 6 m中間 ブーム (タワー併用ブーム) ペンダントロープ無し	1		670
ガイドローラ	1		220				
扇形ポスト	1		730				

装備品一覧

標準装備品

〈本体標準装備品〉

下部走行体

- 760 mm 一体シュー
- クローラ伸縮装置
- 昇降ステップ
- ロアジャッキアップ装置本体配管

上部旋回体

- フロント、リヤウインチ (φ 22.4 mm、フリーフォールなし)
- エコウインチ
- オートアイドルストップ
- キャブ昇降キャットウォーク
- ハウス上面手すり (キャットウォーク用)
- アンダーカバー(ベッド下面)
- 前照灯(2灯)
- アクセルグリップ
- バックミラー(左右)
- Aフレーム昇降シリンダ
- 集中給脂装置 (Aフレームアクスル、旋回輪用)
- ウインチ回転感知装置 (フロント、リヤ、起伏)
- 速度制御ダイヤル(起伏、旋回)
- アームチェアレバー
- ドラムフランジカバー

キャブ

- エアコン(デフロスタ無し)
- サンバイザ
- サンシェード
- ウインドウォッシャー付ワイパ (前窓、天窗)
- マイク&スピーカ
- AM/FM ラジオ(時計付)
- 室内灯
- カップホルダ
- 24 V 電源ソケット
- フロアカーペット
- 水準器(運転室内)

安全装置

- 過負荷防止装置(M/L)
- M/L 外部表示灯※
- ゲートックレバー
- 個別レバーロック(巻上、起伏、走行)
- オートドラムロック(起伏)
- ドラムロック(フロント、リヤ)
- 旋回ロック
- 旋回警報装置
- 走行警報装置
- 自動スローダウン(緩停止)
- 第2 過巻防止装置
- ボイスアラーム
- エンジン非常停止スイッチ (運転室内)
- 揚程計
- 旋回中立フリー/ブレーキモード切替

※クラムシェル仕様時は過負荷停止機能を装備しません。

その他

- 標準付属工具
- 標準予備品

〈フロントアタッチメント標準装備品〉

クレーン仕様

- 9.5 m 基本ブーム (下ブーム: 5.5 m、上ブーム: 4 m)
- バックストップ
- ブーム角度計
- 70 t フック (5 車)
- フロントドラムロープ
- ブーム起伏ロープ
- 過負荷防止装置
- 過巻防止装置 (フック、ブーム起伏、ブーム起上第2)

タワークレーン仕様

- 42.7 m タワーブーム (タワー下ブーム: 5.5 m、3 m × 3、6 m × 3、9 m × 1、タワー上ブーム: 1.2 m)
- 31 m タワージブ (タワージブ下: 5.5 m、3 m × 1、6 m × 3、タワージブ上: 4.5 m)
- タワー兼用バックストップ
- タワー兼用ブーム角度計
- 20 t / 13 t フック (1 車)
- 風速計
- タワー組立用パッド
- フロントドラムロープ
- タワージブ起伏ロープ (クレーン仕様でクレーンジブ、補助シーブ使用時の巻上ロープとしても使用可能)
- タワー兼用ブーム起伏ロープ
- 過負荷防止装置(M/L)
- 過巻防止装置(フック、ブーム起伏、ブーム起伏第2、タワーフック、タワー起伏、タワー起伏第2、タワージブ起伏、タワージブ起伏第2、扇形ポスト)
- タワージブ連結検出装置
- タワージブ姿勢検出装置

クラムシェル仕様

- 9.5 m 基本ブーム (下ブーム: 5.5 m、上ブーム: 4 m)
- バックストップ
- ブーム角度計
- 開閉・支持ロープ外れ防止装置
- 開閉ロープ (φ 22.4 mm × 69 m ※)
- 支持ロープ (φ 22.4 mm × 62 m ※)
- ブーム起伏ロープ
- 油圧タグライン (φ 10 mm × 45 m ロープ付き)

※開閉、支持ロープ長さは 18.5m ブーム、掘削 12m を基準としています。

装備品一覧

標準装備品・オプション一覧

		○：標準	●：OPT	—：設定無	
項	目	クレーン仕様	クレーン & タワー仕様	クラムシェル仕様	
下部走行体	760 mm 一体シュー	○	○	○	
	リトラクト装置	○	○	○	
	昇降ステップ	○	○	○	
	ロアジャッキアップ装置本体配管	○	○	○	
	ロアジャッキアップ装置(本体配管除く)	●	●	●	
	シュー緊張装置(油圧式)	●	●	●	
上部旋回体	フロント、リヤウインチ(φ 22.4 mm フリーフォールなし)	○	○	○	
	フロント、リヤウインチ(φ 22.4 mm フリーフォール、ブレーキモード切替スイッチ付)	●	●	●	
	第3ウインチ(φ 22.4 mm フリー付き、ロープ不含) ※クレーン仕様のみ使用可	●	●	—	
	3,400 mm 幅製缶製カウンタウエイト	○	○	○	
	3,200 mm 幅製物製カウンタウエイト	●	●	●	
	キャブ昇降キャットウォーク	○	○	○	
	ハウス上面手摺(キャットウォーク用)	○	○	○	
	アンダーカバー(ベッド下面)	○	○	○	
	前照灯(2灯)	○	○	○	
	バックミラー(左右)	○	○	○	
	A フレーム昇降シリンダ	○	○	○	
	集中給脂装置(A フレームアクスル、旋回輪用)	○	○	○	
	ドラムフランジカバー	○	○	○	
	オートアイドルストップ	○	○	○	
	エコウインチ	○	○	○	
	ドラムミラー	●	●	●	
	ドラムライト	●	●	●	
	ウインチロープ押さえ(フロントウインチ)	●	●	●	
	ウインチロープ押さえ(リヤウインチ)	●	●	●	
	キャットウォーク(折畳式・左右)	●	●	●	
	電動燃料ポンプ	●	●	●	
	ハンドレール(折畳式)	●	●	●	
	キャブ	エアコン	○	○	○
		サンバイザ	○	○	○
サンシェード		○	○	○	
ウインドウォッシュャ付ワイパ(前窓、天窓)		○	○	○	
マイク&スピーカ		○	○	○	
AM/FM ラジオ(時計付)		○	○	○	
室内灯		○	○	○	
カップホルダ		○	○	○	
24 V 電源ソケット(2個)		○	○	○	
フロアカーペット		○	○	○	
水準器(キャブ)		○	○	○	
アクセルペダル(右側)		●	●	●	
クロス操作レバー(レバーロック不付)		●	●	●	
フロント操作レバー(レバーロック付)		●	●	●	
走行操作ペダル(フリー付時取付不可)		●	●	●	
ブーム起伏操作ペダル ※旋回ブレーキ操作ペダルと同時に取付不可		●	●	●	
旋回ブレーキ操作ペダル ※ブーム起伏操作ペダルと同時に取付不可		●	●	●	
消火器(ABC4号)		●	●	●	
扇風機		●	●	●	
フロント、リヤ操作レバー、ブレーキペダル入替え		●	●	●	
燃焼式ヒータ		●	●	●	
アクセルグリップ		○	○	○	
ウインチ回転感知装置(フロント、リヤ、起伏) ※クロス操作レバー、フロント操作レバー時は装備不可		○	○	○	
速度制御ダイヤル(起伏、旋回)		○	○	○	
アームチェアレバー		○	○	○	
脱出用ハンマ		○	○	○	

装備品一覧

標準装備品・オプション一覧

		○：標準	●：OPT	—：設定無	
項	目	クレーン仕様	クレーン & タワー仕様	クラムシェル仕様	
ブーム、フック類	9.5 m 基本ブーム(下部ブーム：5.5 m、上部ブーム：4 m)	○	○	○	
	3 m 中間ブーム	●	○	●	
	6 m 中間ブーム	●	○	●	
	9 m 中間ブーム	●	●	●	
	9 m 中間ブーム(B) クレーンジブ取付け用	●	●	—	
	9 m クレーンジブ専用部品一式 [9 m 基本ジブ、フック過巻防止装置、ジブマスト]	●	●	—	
	4.5 m 中間クレーンジブ	●	●	—	
	42.7 m タワーブーム (下部タワーブーム：5.5 m、中間タワーブーム：3 m x 3.6 m x 3.9 m x 1、上部タワーブーム：1.2 m)	—	○	—	
	31 m タワージブ (下部タワージブ：5.5 m、中間タワージブ：3 m x 1.6 m x 3、上部タワージブ：4.5 m)	—	○	—	
	6 m 中間ブーム(B) レール付き	●	○	—	
	6 m 中間ブーム(C) レール付き	●	○	—	
	3 m 中間ブーム(B) タワージブ下部スプレッド取付け用	●	○	—	
	補助シーブ(1車) [補助シーブ、フック過巻防止装置]	●	●	—	
	補助シーブ(2車) [補助シーブ、バケット過巻防止装置]	●	●	—	
	70 t フック(5車)	○	○	—	
	40 t フック(3車)	●	●	—	
	20 t/13 t フック(1車)	●	○	—	
	7 t フック	●	●	—	
	7 t フック(軽量タイプ、質量 40 kg) ※ブーム長 18.5 m 以上 及びタワー仕様では自重のみで降下しない場合があります	●	●	—	
	7 t フック(軽量タイプ、質量 125 kg) ※ブーム長さ 及び タワー高さ+タワージブ長さ 48.5 m 以上では自重のみで降下しない場合があります	●	●	—	
ワイヤロープ	フロントウインチ(φ 22.4)	XP IWRC6XWS (31)	○	—	● (開閉ロープ)
		モノロープ EP 3XF (40)	●	○	—
		P・S (19) + 39 XP・7	●	●	—
	リヤウインチ(φ 22.4)	IWRC 6XFi (25)	—	—	○ (開閉ロープ)
		XP IWRC6XWS (31)	●	○ (タワージブ起伏)	● (支持ロープ)
		モノロープ EP 3XF (40)	●	●	—
		P・S (19) + 39 XP・7	●	●	—
	第3ウインチ(φ 22.4)	IWRC 6XFi (25)	—	—	○ (支持ロープ)
		XP IWRC6XWS (31)	●	—	—
		モノロープ EP 3XF (40)	●	—	—
	ブーム起伏ウインチ(φ 16)	P・S (19) + 39 XP・7	●	—	—
			○	○	○
安全装備品	過負荷防止装置(M/L)	○	○	○	
	M/L 外部表示灯	○	○	○	
	ゲートロックレバー	○	○	○	
	個別ウインチ操作レバーロック(フロント、リヤ、起伏、走行) ※クロス操作レバー時は、フロント、リヤ、起伏に操作レバーロックが付きません	○	○	○	
	オートドラムロック(起伏)	○	○	○	
	ウインチドラムロック(フロント、リヤ)	○	○	○	
	旋回ロック	○	○	○	
	旋回警報装置	○	○	○	
	走行警報装置	○	○	○	
	自動スローダウン(緩停止)	○	○	○	
	ブーム過巻防止装置	○	○	○	
	第2 過巻防止装置	○	○	○	
	ボイスアラーム	○	○	○	
	旋回ブレーキ掛け忘れ防止装置	○	○	○	
	エンジン非常停止スイッチ(キャブ内)	○	○	○	

装備品一覧

標準装備品・オプション一覧

○：標準 ●：OPT -：設定無

項目	クレーン仕様	クレーン & タワー仕様	コラムシェル仕様
安全装備品			
揚程計	○	○	○
旋回中立フリー / ブレーキモード切替	○	○	○
フック過巻防止装置	○	○	●
タワーストラット過巻防止装置	-	○	-
タワージブ過巻防止装置	-	○	-
タワージブ第2 過巻防止装置	-	○	-
タワージブ連結検出装置	-	○	-
タワージブ姿勢検出装置	-	○	-
過負荷防止装置 (M/L) モード切替装置 (左ハウス内)	●	●	○
旋回角度制限装置	●	●	●
風速計	●	○	-
航空障害灯 (不動光 1 灯)	●	●	-
無線通話装置 (1 対 2)	●	●	●
上部タワージブつり荷監視カメラ	-	●	-
ドラム & 後方監視カメラ (3 台)	●	●	●
天窓ガード	●	●	●
共通部品			
クレーン専用ブームバックストップ	○	-	○
タワー兼用ブームバックストップ	-	○	-
ブーム角度計	○	-	○
タワー兼用ブーム角度計	-	○	-
ブームつりピース	●	●	●
リモートセンシング (携帯通信端末・データロギング装置)	○	○	○
自力着脱装置付カウンタウエイト ※ 3,200 mm 幅鋳物製カウンタウエイトに対応	●	●	●
スカイウォーク (スターション付: 9 m のみ 2 本)	●	●	-
上部ブーム下面バッファ (プロテクタ)	●	●	●
荷重表銘板 (ホワイトボード、下部ブーム取付)	●	●	-
差込式社名銘板 (本体両側面)	●	●	●
分割式ロープガイド	●	●	●
開閉・支持ロープ外れ防止装置	-	-	○
油圧タグライン (6 x Fi (29) φ 10 mm x 45 m)	●※1	●※1	○
リーピングウインチ (4 x F (30) φ 8 mm x 250 m)	●※1	●※1	-
リーピングウインチ兼用油圧タグライン 油圧タグライン用 (6 x Fi (29) φ 10mm x 45m) リーピング用 (6 x Fi (29) φ 10mm x 160m)	●※1	●※1	-
減少カウンタウエイト仕様 ※クレーンジブを除くクレーン仕様時のみ使用可	●	●	-
分解組立用玉掛ワイヤ (カウンタウエイト、クローラ用)	●	●	●
エアクリーナダブルエレメント	○	○	○
追加予備品 (作動油フィルタ)	●	●	●
追加工具 (大型ハンマ、クローバー、タガネ)	●	●	●
その他			
標準付属工具	○	○	○
標準予備品	○	○	○

※1 リーピングウインチ単品と油圧タグライン単品の同時取付けは特殊受注対応
 ・油圧タグライン (最大ラインプル: 2.9 kN (300 kg))
 ・リーピングウインチ (最大ラインプル: 11.8 kN (1,200 kg))
 ・リーピングウインチ兼用油圧タグライン (最大ラインプル: 油圧タグライン時 1.4 kN (150 kg) / リーピングウインチ時 2.9 kN (300 kg))

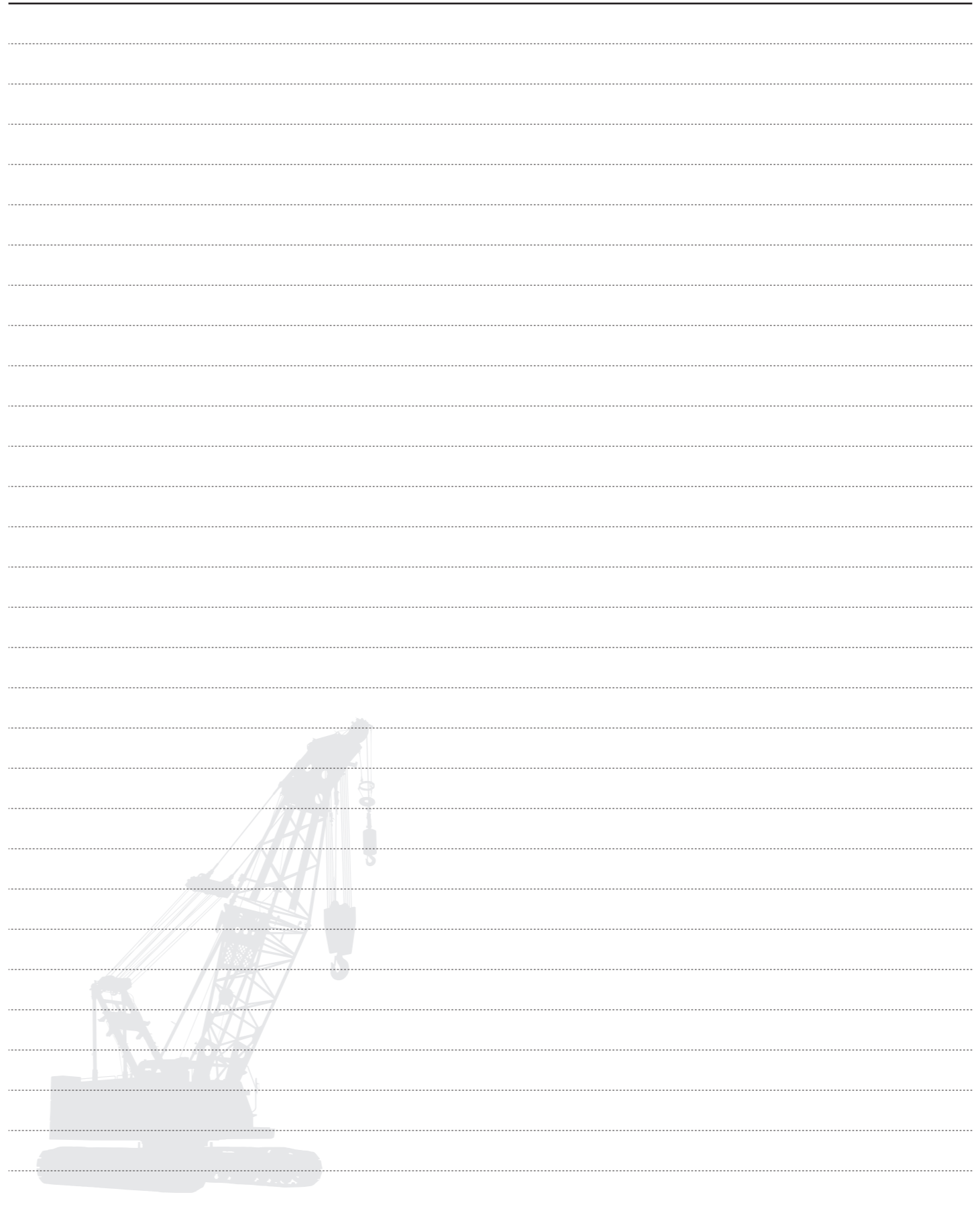

- カタログに掲載した内容は、予告なく変更することがあります。
- 本機の使用にあたっては取扱説明書を必ずお読み下さい。
- 機械を離れるときは、必ず作業装置を接地させるなどして、安全に心掛けて下さい。
- つり上げ荷重5トン以上の移動式クレーンの運転には「移動式クレーン運転免許証」が必要です。
また、クレーン以外で使用する際は、該当する運転資格または講習等の終了証の取得者に限ります。

お問い合わせは…

日立住友重機械建機クレーン株式会社

本社：東京都台東区東上野6丁目9番3号 住友不動産上野ビル8号館
Tel:03-3845-1396 Fax:03-3845-1394 <http://www.hsc-crane.com>